

Classic Line FHCL 604 3G TC GF C Grafitowy | 106.0271.788

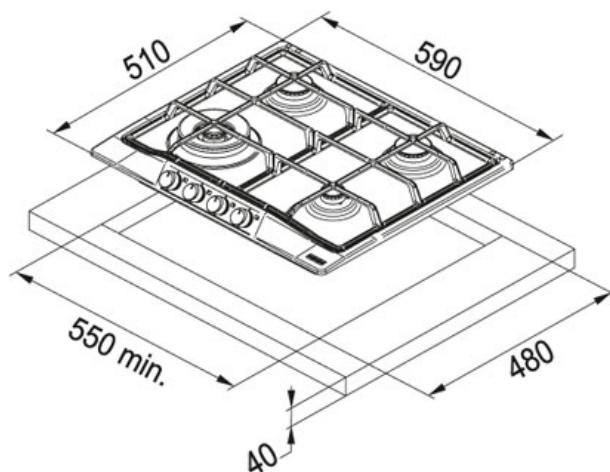





RODZINA : Płyty grzewcze | SERIA : Classic Line | MODEL : FHCL 604 3G TC GF C | WYKOŃCZENIE : Grafitowy | SPOSÓB MONTAŻU : Płyta gazowa do zabudowy | LINIA : Classic



DANE TECHNICZNE

Moc (W)	1000W 2x1750W 3800W
Napięcie	220-240V
Sterowanie	pokręta
Ruszt	żelwne
Długość produktu	590,00 mm
Szerokość produktu	510,00 mm
Długość wycięcia	550,00 mm
Szerokość wycięcia	480,00 mm
Typ	Płyta gazowa
Głębokość szuflady	40,00 mm
Minimalna szer. podbudowy	600,00 mm

CECHY PRODUKTU

	Zapalarka elektryczna zintegrowana w pokrętlach		Żeliwny ruszt
	Szerokość 60cm		Zabezpieczenie przeciwwypływ gazu
	Nowość		4 palniki / pola grzewcze

Classic Line FHCL 604 3G TC GF C Grafitowy | 106.0271.788

RODZINA : Płyty grzewcze | SERIA : Classic Line | MODEL : FHCL 604 3G TC GF C | WYKOŃCZENIE : Grafitowy | SPOSÓB
MONTAŻU : Płyta gazowa do zabudowy | LINIA : Classic

ŚRODKI DO CZYSZCZENIA



112.0530.322

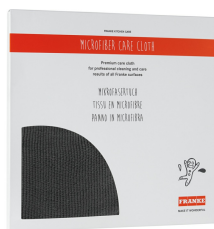

112.0530.324
