

## FHCR 755 4G TC HE XS C Czarne lustro | 106.0374.285

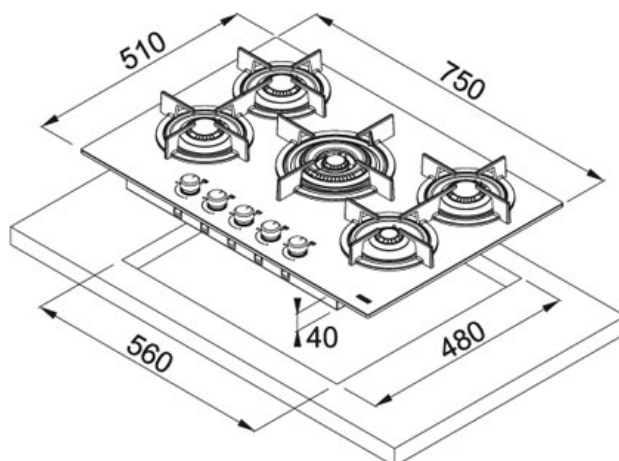





RODZINA : Płyty grzewcze | MODEL : FHCR 755 4G TC HE XS C | WYKOŃCZENIE : Czarne lustro | LINIA : Crystal | SPOSÓB MONTAŻU : Płyta gazowa do zabudowy | SERIA : Crystal Steel



### DANE TECHNICZNE

Szerokość wycięcia	480,00 mm
Głębokość zabudowy	40,00 mm
Długość produktu	750,00 mm
Szerokość produktu	510,00 mm
Długość wycięcia	560,00 mm
Ruszt	żeliwne
Napięcie	220-240V
Moc (W)	pomocniczy 1000W standardowy 2 x 2000 W standardowy 1750 W Trzy Korony 4000 W
Typ	Płyta gazowa
Zabezpieczenie przeciwwypływowe gazu	tak
Głębokość szuflady	40,00 mm
Minimalna szer. podbudowy	600,00 mm

### CECHY PRODUKTU

	Zapalarka elektryczna zintegrowana w pokrętkach		Żeliwny ruszt
	Palnik Trzy Korony		Zabezpieczenie przeciwwypływ gazu
			Szerokość 75 cm
			5 palników / pól grzewczych

FHCR 755 4G TC HE XS C Czarne lustro | 106.0374.285

RODZINA : Płyty grzewcze | MODEL : FHCR 755 4G TC HE XS C | WYKOŃCZENIE : Czarne lustro | LINIA : Crystal | SPOSÓB MONTAŻU : Płyta gazowa do zabudowy | SERIA : Crystal Steel

---

## ŚRODKI DO CZYSZCZENIA

---



---

112.0530.322

---

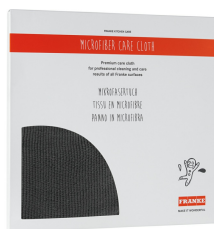

---

112.0530.324

---