

FHCR 1204 3G TC HE XS C Czarne lustro | 106.0374.294

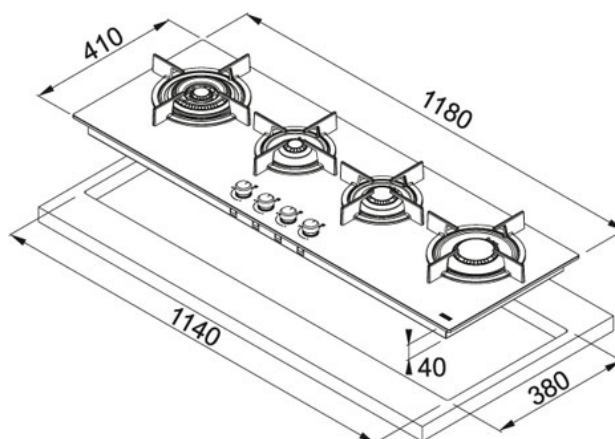





RODZINA : Płyty grzewcze | MODEL : FHCR 1204 3G TC HE XS C | WYKOŃCZENIE : Czarne lustro | LINIA : Crystal | SPOSÓB MONTAŻU : Płyta gazowa do zabudowy | SERIA : Crystal Steel



DANE TECHNICZNE

Moc (W)	Pomocniczy 1000W Standardowy 1750W Bardzo szybki 3000W Trzy korony 4000W
Napięcie	220-240V
Szerokość wycięcia	380,00 mm
Długość produktu	1 180,00 mm
Długość wycięcia	1 140,00 mm
Typ	Płyta gazowa
Szerokość produktu	410,00 mm
Ruszt	żeliwne
Głębokość zabudowy	40,00 mm
Zabezpieczenie przeciwwypływowe gazu	tak
Głębokość szuflady	40,00 mm
Minimalna szer. podbudowy	1 200,00 mm

CECHY PRODUKTU

	Zapalarka elektryczna zintegrowana w pokrętlach		Żeliwne ruszt
	Palnik Trzy Korony		Zabezpieczenie przeciwwypływ gazu
			Szerokość 120 cm
			4 palniki / pola grzewcze

FHCR 1204 3G TC HE XS C Czarne lustro | 106.0374.294

RODZINA : Płyty grzewcze | MODEL : FHCR 1204 3G TC HE XS C | WYKOŃCZENIE : Czarne lustro | LINIA : Crystal | SPOSÓB MONTAŻU : Płyta gazowa do zabudowy | SERIA : Crystal Steel

ŚRODKI DO CZYSZCZENIA



112.0530.322

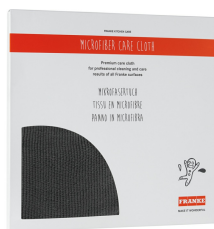

112.0530.324
