

stal szlachetna | 106.0496.076

RODZINA : Płyty grzewcze | LINIA : Crystal | SPOSÓB MONTAŻU : Płyta gazowa do zabudowy | WYKOŃCZENIE : stal szlachetna | SERIA : Crystal Steel | MODEL : FHCR 755 4G TC HE XA C

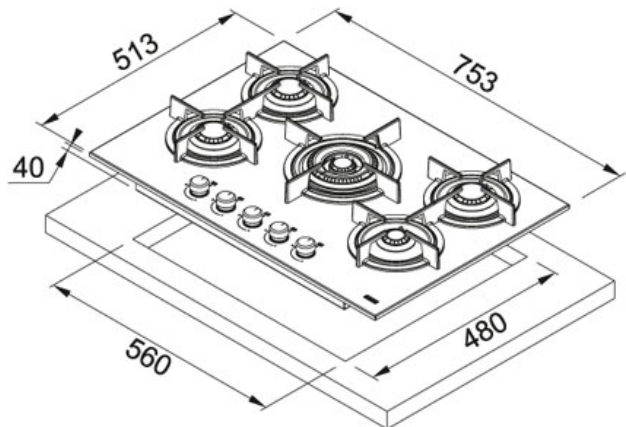







Gotowanie na płycie gazowej Crystal Steel Pro jest prawdziwą przyjemnością. Jej powierzchnia jest wykonana z wysokiej jakości stali nierdzewnej z nanocząsteczkami, które utrudniają zbieranie się brudu. Nawet najtrudniejsze zabrudzenia usuwa się bez najmniejszego wysiłku mokrą ściereczką. Dzięki zastosowaniu palników z pionowym płomieniem płyta zapewnia równomierne rozprowadzanie ciepła, przez co oferuje doskonale efekty gotowania.

#### DANE TECHNICZNE

Szerokość wycięcia	480,00 mm
Głębokość zabudowy	40,00 mm
Długość produktu	753,00 mm
Szerokość produktu	513,00 mm
Długość wycięcia	560,00 mm
Ruszty	żeliwne
Napięcie	220-240V
Moc (W)	pomocniczy 1000W standardowy 2 x 2000 W standardowy 1750 W Trzy Korony 4000 W
Zabezpieczenie przeciwwypływowe gazu	tak
Głębokość szuflady	40,00 mm
Minimalna szer. podbudowy	600,00 mm
Sterowanie	pokręta
Typ	Płyta gazowa

#### CECHY PRODUKTU

	Zapalarka elektryczna zintegrowana w pokrętlach		Żeliwny ruszt
	Palnik Trzy Korony		Zabezpieczenie przeciwwypływ gazu
			Szerokość 75 cm
			5 palników / pół grzewczych

stal szlachetna | 106.0496.076

RODZINA : Płyty grzewcze | LINIA : Crystal | SPOSÓB MONTAŻU : Płyta gazowa do zabudowy | WYKOŃCZENIE : stal szlachetna | SERIA : Crystal Steel | MODEL : FHCN 755 4G TC HE XA C

---

## ŚRODKI DO CZYSZCZENIA

---



---

112.0530.322

---

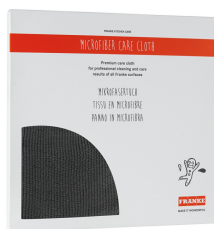

---

112.0530.324

---