

Kanon Fragranit+ Srebrny Metaliczny | 125.0558.473

RODZINA : Zlewozmywaki | SERIA : Kanon | MODEL : KNG 110-52 | WYKOŃCZENIE : Fragranit+ Srebrny Metaliczny |

SPOSÓB MONTAŻU : Do podbudowy

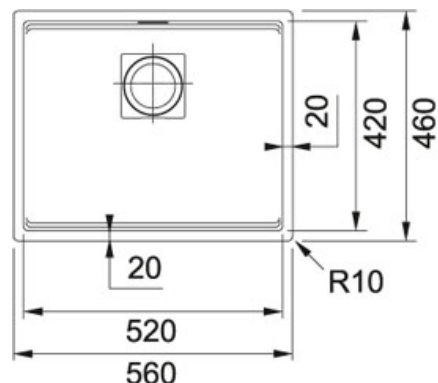

Komora do podbudowy KANON kolorze z linii SuperMetallic efektownie rozświetli każdy blat i doda wystrojowi elegancji. Doskonale łączy się z coraz śmielej pojawiającymi się w kuchni elementami wykończonymi w miedzi, mosiądzu lub kolorze złota.

Kolory SuperMetallic pasują również do ciemnych fornirów i matowych lakierów. Doskonale podkreślą luksus i klasę mebli w reprezentacyjnej kuchni otwartej na salon. Franke posiadają wyjątkowe atrybuty, takie jak:

- Mały promień zaokrąglenia komory (10 mm) sprawia, że zlewozmywak wygląda nowocześnie i łatwo jest go utrzymać w czystości.
- Duża pojemność komory ułatwia mycie naczyń i innych dużych przedmiotów, takich jak blachy do pieczenia
- Specjalnie zaprojektowana wewnętrzna krawędź na której można rozwinąć rollmatę, umożliwia dwa poziomy pracy, zwiększając tym samym funkcjonalność









Akcesoria w zestawie:









- Kwadratowa osłona odpływu wykonana ze stali szlachetnej
- Wkładka ociekowa wykonana ze stali szlachetnej
- Rollmata - innowacyjne akcesorium Franke
- Korek automatyczny Flow Pro wykonany z użyciem technologii Sanitized
- Przycisk Easy Click do sterowania korkiem automatycznym w wykończeniu stal szlachetna

DANE TECHNICZNE

Minimalna szer. podbudowy	600,00 mm
Rozmiar odpływu	3 1/2"
Długość produktu	560,00 mm
Szerokość produktu	460,00 mm
Długość dużej komory	520,00 mm
Szerokość dużej komory	420,00 mm
Głębokość dużej komory	200,00 mm
Ilość komór	1
Wycięcie wg szablonu	nie
Położenie ociekacza	brak
Długość wycięcia	520,00 mm
Szerokość wycięcia	420,00 mm
Promień zaokrąglenia wycięcia	10.00 mm
Typ przelewu	ukryty

CECHY PRODUKTU

	Zabezpieczony technologią hamującą rozwój bakterii i drobnoustrojów - Sanitized®		Odporny na zarysowania
			Odporny na promieniowanie UV
			Odporny na uderzenia
	Ukryty przelew		Zestaw odpływowy z syfonem w komplecie
	Zawór mimosrodowy z sitkiem 3,5"		Korek automatyczny sterowany przyciskiem Easy Click

	Higieniczna powierzchnia		Nie traci koloru
	Odporny na krótkotrwałe działanie wysokiej temperatury do 280°C		Odporny na gwałtowne zmiany temperatur
			Możliwość montażu młynka do odpadów
	Zlewozmywak do podbudowy		Odporny na powstawanie plam i przebarwień
	Odporny na powstawanie plam i przebarwień		

Kanon FrAGRanit+ Srebrny Metaliczny | 125.0558.473

RODZINA : Zlewozmywaki | SERIA : Kanon | MODEL : KNG 110-52 | WYKOŃCZENIE : FrAGRanit+ Srebrny Metaliczny |
SPOSÓB MONTAŻU : Do podbudowy

ŚRODKI DO CZYSZCZENIA



112.0530.238



112.0530.324
