

Instrukcja obsługi
Chłodziarko-zamrażarka

PL

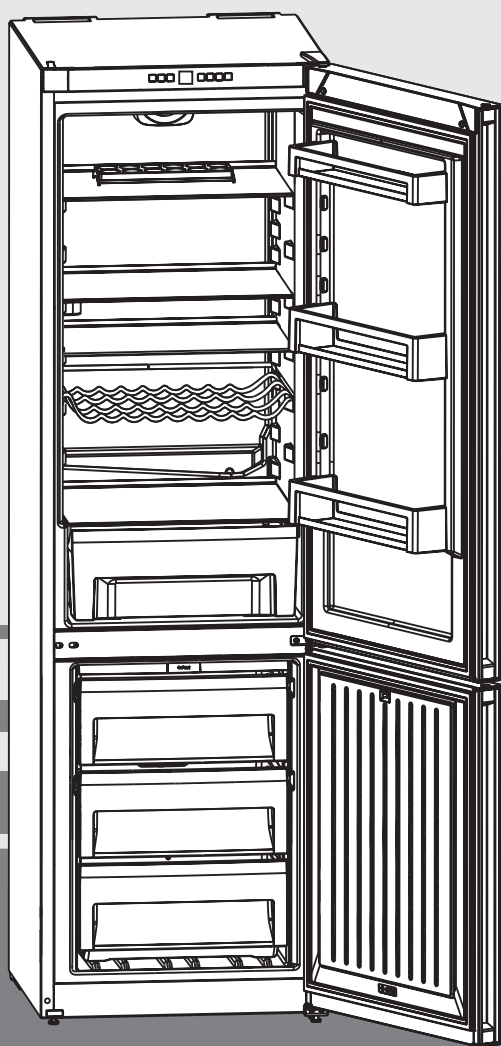

160120

7082 878-03

CN(P)(ef)(el)(be)(mw)(fb)(kw)(no) 42/43/47/48

LIEBHERR

Prezentacja urządzenia

Spis treści

1	Prezentacja urządzenia	2
1.1	Przegląd urządzenia i wyposażenia	2
1.2	Zakres zastosowania urządzenia	2
1.3	Zgodność	2
1.4	Dane produktu	2
1.5	Wymiary po ustawieniu	3
1.6	Oszczędzanie energii	3
2	Ogólne zasady bezpieczeństwa	3
3	Element obsługowe i wskaźnikowe	4
3.1	Elementy obsługowe i kontrolne	4
3.2	Wskaźnik temperatury	4
4	Uruchomienie	4
4.1	Transportowanie urządzenia	4
4.2	Ustawianie urządzenia	4
4.3	Zamiana kierunku otwierania drzwi	5
4.4	Zabudowa w ciągu szafek kuchennych	5
4.5	Utylizacja opakowania	5
4.6	Podłączanie urządzenia	6
4.7	Włączanie urządzenia	6
5	Obsługa	6
5.1	Zabezpieczenie przed dziećmi	6
5.2	Alarm otwartych drzwi	6
5.3	Alarm temperatury	6
5.4	Tryb szabatowy	7
5.5	Chłodziarka	7
5.6	Zamrażalnik	7
6	Konserwacja	8
6.1	Odmrażanie za pomocą NoFrost	8
6.2	Czyszczenie urządzenia	9
6.3	Serwis	9
7	Usterki	9
8	Wycofywanie z użytku	10
8.1	Wyłączanie urządzenia	10
8.2	Wycofywanie z użytku	10
9	Utylizacja urządzenia	10

Producent stale pracuje nad ulepszaniem wszystkich typów i modeli urządzeń. Prosimy Państwa o zrozumienie, że jesteśmy zmuszeni zastrzec sobie prawo wprowadzenia zmian kształtu, wyposażenia i rozwiązań technicznych.

W celu zapoznania się ze wszystkimi zaletami nowego urządzenia zalecamy uważne przeczytanie wskazówek zawartych w niniejszej instrukcji.

Instrukcja została opracowana dla kilku modeli urządzeń. Mogą zatem występować pewne różnice pomiędzy opisem i urządzeniem. Fragmenty dotyczące tylko określonych urządzeń są zaznaczone gwiazdką (*).

Instrukcje robocze są wyróżnione ►, a wyniki działań ▷.

1 Prezentacja urządzenia

1.1 Przegląd urządzenia i wyposażenia

Ilustracje znajdują się na ostatniej stronie.

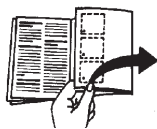

Wskazówka

- Produkty spożywcze podzielić zgodnie z ilustracją. W ten sposób urządzenie pracuje energooszczędnie.
- Półki, szuflady lub kosze w stanie dostawy są rozmieszczone tak, by uzyskać optymalną efektywność energetyczną.

Rys. 1

- | | |
|---------------------------------------|----------------------------|
| (1) Elementy obsługowe | (8) Schowek na jaja |
| (2) Półka w drzwiach, przemieszczalna | (9) Tabliczka znamionowa |
| (3) Półka na butelki | (10) Szuflada zamrażalnika |
| (4) Kosz na warzywa | (11) VarioSpace |
| (5) Najzimniejsza strefa | (12) Misa na kostki lodu |
| (6) Otwór odpływowy | (13) Nóżki przednie |
| (7) Półka, przemieszczalna | (14) Uchwyty transportowe |
| | (15) Półka na butelki * |

1.2 Zakres zastosowania urządzenia

Użytkowanie zgodne z przeznaczeniem

Urządzenie jest przeznaczone wyłącznie do chłodzenia produktów spożywczych w środowisku domowym lub podobnym. Zalicza się do tego np. użytkowanie

- w prywatnych kuchniach, pensjonatach ze śniadaniem,
- przez gości w gospodarstwach agroturystycznych, hotelach, motelach oraz innych miejscach noclegowych,
- przy cateringach oraz podobnych usługach w handlu hurtowym.

Każde inne zastosowanie jest niedopuszczalne.

Przewidziane użytkowanie niezgodne z przeznaczeniem

Stanowczo zabrania się:

- Przechowywania i chłodzenia leków, plazmy krwi, preparatów laboratoryjnych oraz innych materiałów i produktów wymienianych w dyrektywie dotyczącej produktów medycznych 2007/47/WE
- Stosowania na obszarach zagrożonych wybuchem
- Stosowania na ruchomym podłożu w statkach, pociągach lub samolotach
- Przechowywania żywych zwierząt

Użytkowanie urządzenia niezgodne z przeznaczeniem może doprowadzić do uszkodzenia lub zepsucia przechowywanych towarów.

Klasy klimatyczne

Zależnie od klasy klimatycznej urządzenie jest przeznaczone do pracy w obrębie wskazanych granic temperatury otoczenia. Klasa klimatyczna obowiązująca dla danego urządzenia podana jest na tabliczce znamionowej.

Wskazówka

- Aby zagwarantować prawidłową pracę, przestrzegać podanych temperatur otoczenia.

Klasa klimatyczna	Temperatura otoczenia
SN	od 10°C do 32°C
N	od 16°C do 32°C
ST	od 16°C do 38°C
T	od 16°C do 43°C

1.3 Zgodność

Szczelność obiegu czynnika chłodniczego została poddana kontroli. Urządzenie spełnia warunki odpowiednich przepisów bezpieczeństwa jak również dyrektyw 2014/35/UE, 2014/30/UE, 2009/125/WE, 2011/65/UE i 2010/30/UE.

1.4 Dane produktu

Dane produktu zostały dołączone do urządzenia zgodnie z rozporządzeniem (UE) 2017/1369. Kompletna karta produktu jest dostępna na stronie internetowej Liebherr w zakładce Do pobrania.

* w zależności od modelu i wyposażenia

1.5 Wymiary po ustawieniu

Rys. 2

	h	a	b	c	d
CN(el) 4213	1861	600	655 ^x	610	1198 ^x
CN(P)(el)(ef)(be)(mw)(fb)(kw)(no)4313	1861	600	655 ^x	610	1198 ^x
CN(P)(el)(ef)4813	2011	600	655 ^x	610	1198 ^x
CN(el)4713	2011	600	655 ^x	610	1198 ^x

^x W przypadku urządzeń z dołączonymi elementami dystansowymi wymiary zwiększają się o 35 mm (patrz 4.2).

1.6 Oszczędzanie energii

- Należy zawsze dbać o dobrą wentylację. Nie zakrywać otworów wentylacyjnych wzgl. kratki wentylacyjnych.
- Szczeliny wentylacyjne muszą być zawsze odkryte.
- Nie należy ustawiać urządzenia w miejscach narażonych na bezpośrednie działanie promieni słonecznych ani obok kuchenki, grzejnika itp.
- Zużycie energii jest zależne od warunków w miejscu ustawienia np. od temperatury otoczenia (patrz 1.2). W temperaturze różnej od standardowej 25°C zużycie energii może być inne.
- Otwieranie urządzenia na możliwie jak najkrótszy czas.
- Im ustawiona będzie niższa temperatura, tym zużycie energii będzie wyższe.
- Zachować określony podział produktów spożywczych (patrz Prezentacja urządzenia).
- Wszystkie produkty spożywcze przechowywać dobrze zapakowane lub pod przykryciem. Pozwoli to uniknąć powstania szronu.
- Artykuły spożywcze wyciągnąć na jak najkrótszy czas, by zbyt długo nie nagrzały.
- Wkładanie ciepłych potraw: odczekać aż ostygną do temperatury pokojowej.
- Produkty mrożone rozmrażać w komorze chłodziarki.
- W przypadku dłuższych okresów urlopowych, zamrażarkę należy opróżnić i wyłączyć.
- Osady kurzu zwiększają zużycie energii: Agregat chłodziarki wraz z wymiennikiem ciepła – metalowa kratka z tyłu urządzenia – należy odkurzać raz w roku. **Rys. 10**

2 Ogólne zasady bezpieczeństwa

Zagrożenia dla użytkownika:

- Urządzenie to może być używane przez dzieci w wieku od 8 lat oraz przez osoby z ograniczonymi zdolnościami fizycznymi, sensorycznymi i mentalnymi lub przez osoby posiadające niedostateczne doświadczenie oraz wiedzę, gdy znajdują się one pod nadzorem lub jeśli zostały poinformowane o bezpiecznym stosowaniu urządzenia oraz o możliwych zagrożeniach. Dzieci nie mogą się bawić urządzeniem. Czyszczenie i konserwacja nie może być przeprowadzane przez dzieci nie będące pod nadzorem. Dzieci w wieku 3-8 lat mogą umieszczać produkty w urządzeniu oraz je z niego wyjmować. Dzieci w wieku poniżej 3 lat nie mogą przebywać w pobliżu urządzenia, jeżeli nie są w sposób nieprzerwany nadzorowane.
- Podczas odłączania urządzenia od sieci, zawsze chwycić za wtyczkę. Nie ciągnąć kabla.
- W razie usterek wyciągnąć wtyk z gniazda sieciowego bądź wyłączyć bezpiecznik.

- Nie uszkodzić przewodu zasilającego. Nie eksploatować urządzenia z uszkodzonym przewodem zasilającym.
- Naprawy, ingerencje w urządzenie oraz wymianę przewodu zasilającego należy powierzać wyłącznie placówce serwisowej lub odpowiednio wykwalifikowanemu personelowi.
- Montować, podłączać i utylizować urządzenie zgodnie ze wskazówkami zawartymi w instrukcji.
- Niniejszą instrukcję należy starannie przechowywać i przekazać ją wraz z urządzeniem ewentualnemu następnemu użytkownikowi.
- Lampy do celów specjalnych (lampy żarówkowe, diody LED, świetlówki) znajdujące się w urządzeniu, przeznaczone są do oświetlania jego wnętrza i nie nadają się do oświetlania pomieszczeń domowych.

Zagrożenie pożarowe:

- Zawarty w urządzeniu czynnik chłodniczy (dane na tabliczce znamionowej) jest przyjazny dla środowiska, ale łatwopalny. Wyływający czynnik chłodniczy może ulec zapłonowi.
 - Nie wolno dopuścić do uszkodzenia przewodów obiegu czynnika chłodniczego.
 - Wewnątrz urządzenia nie wolno manipulować otwartym ogniem ani źródłami zapłonu.
 - Wewnątrz urządzenia nie wolno używać żadnych urządzeń elektrycznych (np. myjek parowych, grzejników, lodziarek itp).
 - Jeżeli wydostaje się czynnik chłodniczy: Usunąć ogień lub źródła zapłonu, znajdujące się w pobliżu miejsca nieszczelności. Dobrze przewietrzyć pomieszczenie. Powiadomić serwis techniczny.
 - W urządzeniu nie wolno przechowywać żadnych materiałów wybuchowych ani puszek zawierających aerozole z palnymi propelentami, takimi jak butan, propan, pentan itp. Takie puszki z aerozolami można rozpoznać na podstawie nadrukowanego opisu zawartości lub symbolu płomienia na puszcze. Ewentualnie ulatniające się gazy mogłyby zapalić się w zetknięciu z częściami elektrycznymi.
 - Palące się świece, lampy i inne przedmioty z otwartym płomieniem trzymać z dala od urządzenia, aby go nie podpalić.
 - Butelki z napojami alkoholowymi lub inne pojemniki z alkoholem należy przechowywać wyłącznie szczelnie zamknięte. Ewentualnie wyływający alkohol mógłby zapalić się w zetknięciu z częściami elektrycznymi.
- ### Niebezpieczeństwo spadnięcia lub wyrócenia:
- Cokołu, szuflad, drzwi itd. nie wolno używać jako podnóżków ani jako podparcia. Dotyczy to zwłaszcza dzieci.
- ### Niebezpieczeństwo zatrucia żywnością:

Element obsługowe i wskaźnikowe / Uruchomienie

- Nie spożywać żywności z przekroczoną datą przydatności do spożycia.

Niebezpieczeństwo odmrożeń, utraty czucia lub bólu:

- Unikać długotrwałego kontaktu skóry z zimnymi powierzchniami lub z chłodziarko-zamrażarką albo przedsięwziąć odpowiednie środki ostrożności, np. użyć rękawic. Nie spożywać od razu lodów, szczególnie tych na bazie wody, czy kostek lodu, mających zbyt niską temperaturę.



Niebezpieczeństwo zranienia osób i uszkodzenia urządzenia:

- Gorąca para może spowodować obrażenia. Do odmrażania nie wolno używać elektrycznych urządzeń grzewczych ani myjek parowych lub otwartego ognia czy sprayów rozmrażających.
- Nie używać ostrych przedmiotów do usuwania lodu.



Ryzyko zgniecenia:

- Nie sięgać do zawiasu podczas otwierania i zamykania drzwi. Może dojść do zakleszczenia się palców.

Symbole na urządzeniu:

	Symbol ten może się znajdować na sprężarce. Odnosi się do oleju umieszczonego w sprężarce i wskazuje na następujące niebezpieczeństwo: Może być śmiertelny w przypadku połknięcia i przedostania się do dróg oddechowych. Wskazówka ta jest istotna jedynie w przypadku recyklingu. Brak niebezpieczeństwa w trakcie normalnej eksploatacji.
	Symbol ten znajduje się na sprężarce i wskazuje na zagrożenie związane z substancjami palnymi.
	Taka lub podobna naklejka może znajdować się z tyłu urządzenia. Dotyczy ona piankowych paneli w drzwiach i / lub w obudowie. Wskazówka ta jest istotna jedynie w przypadku recyklingu. Nie usuwać naklejki.

Należy przestrzegać specjalnych wskazówek, podanych w innych rozdziałach:

	ZAGROŻENIE	informuje o bezpośrednio niebezpiecznej sytuacji, która w razie zlekceważenia spowoduje śmierć lub ciężkie obrażenia ciała.
	OSTRZEŻENIE	informuje o niebezpiecznej sytuacji, która w razie zlekceważenia może spowodować śmierć lub ciężkie obrażenia ciała.
	OSTROŻNIE	informuje o niebezpiecznej sytuacji, która w razie zlekceważenia może spowodować śmierć lub ciężkie obrażenia ciała.
	UWAGA	informuje o niebezpiecznej sytuacji, która w razie zlekceważenia może spowodować szkody rzeczowe.

	Wskazówka	oznacza ogólne użyteczne wskazówki i porady.
--	-----------	--

3 Element obsługowe i wskaźnikowe

3.1 Elementy obsługowe i kontrolne

Rys. 11

- | | |
|--------------------------------------|--|
| (1) Przycisk On/Off chłodziarki | (9) Przycisk On/Off zamrażarki |
| (2) Przycisk wentylatora | (10) Symbol SuperFrost |
| (3) Przycisk regulacji chłodziarki | (11) Symbol alarmu |
| (4) Wskaźnik temperatury chłodziarki | (12) Symbol trybu szabatowego |
| (5) Wskaźnik temperatury zamrażarki | (13) Symbol menu |
| (6) Wskaźnik temperatury chłodziarki | (14) Symbol zabezpieczenia przed dziećmi |
| (7) Przycisk SuperFrost | (15) Symbol wentylatora |
| (8) Przycisk alarmu | |

3.2 Wskaźnik temperatury

Wskazania podczas normalnej pracy:

- ustawiona temperatura w zamrażalniku
- ustawiona temperatura w chłodziarce

Wskaźnik temperatury zamrażalnika miga:

- ustawienie temperatury jest zmieniane
- po włączeniu temperatura nie jest jeszcze wystarczająco niska
- temperatura wzrosła o kilka stopni

4 Uruchomienie

4.1 Transportowanie urządzenia



OSTROŻNIE

Niebezpieczeństwo obrażeń i uszkodzenia urządzenia na skutek niewłaściwego transportu!

- ▶ Transportować urządzenie w opakowaniu.
- ▶ Transportować urządzenie w pozycji stojącej.
- ▶ Nie transportować urządzenia w jedną osobę.

4.2 Ustawianie urządzenia



OSTRZEŻENIE

Niebezpieczeństwo pożaru na skutek wilgoci!

W razie zwilżenia elementów znajdujących się pod napięciem lub przewodu zasilającego może dojść do zwarcia.

- ▶ Urządzenie jest przeznaczone do zastosowań w pomieszczeniach zamkniętych. Nie należy użytkować urządzenia na zewnątrz lub w miejscach wilgotnych albo narażonych na kontakt z rozpryskami wody.



OSTRZEŻENIE

Niebezpieczeństwo pożaru spowodowane zwarcie!

Jeśli kabel sieciowy / wtyczka urządzenia lub innego urządzenia zetkną się z tylną stroną urządzenia, kabel sieciowy / wtyczka mogą zostać uszkodzone wskutek wibracji urządzenia tak, że dojdzie do zwarcia.

- ▶ Urządzenie ustawić w ten sposób, by nie stykało się z żadną wtyczką lub kablem sieciowym.
- ▶ Nie podłączać urządzenia ani innych przyrządów do gniazdek w obszarze tylnej ściany urządzenia.



OSTRZEŻENIE

Niebezpieczeństwo pożaru, spowodowane przez czynnik chłodniczy!

Zawarty w urządzeniu czynnik chłodniczy jest przyjazny dla środowiska, ale łatwopalny. Wyphywający czynnik chłodniczy może ulec zapłonowi.

- ▶ Nie wolno dopuścić do uszkodzenia przewodów obiegu czynnika chłodniczego.



OSTRZEŻENIE

Niebezpieczeństwo pożaru i uszkodzenia urządzenia!

- ▶ Nie wolno ustawiać na urządzeniu żadnych innych urządzeń, oddających ciepło, np. kuchenek mikrofalowych, tosterów itd.!



OSTRZEŻENIE

Niebezpieczeństwo pożaru i uszkodzenia przez zablokowane otwory wentylacyjne!

- ▶ Nie blokować otworów wentylacyjnych. Należy zawsze dbać o dobrą wentylację!

UWAGA

Niebezpieczeństwo uszkodzenia przez wodę kondensacyjną!

- ▶ Nie ustawiać urządzenia bezpośrednio obok innego urządzenia chłodniczego/zamrażającego.

Wskazówka

Kilka urządzeń jest ustawianych obok siebie, pomiędzy tymi urządzeniami należy zachować odstęp wynoszący 100mm. W przypadku niezachowania odstępu, pomiędzy ściankami bocznymi urządzeń tworzy się woda kondensacyjna. Rys. 13

- W przypadku stwierdzenia uszkodzeń urządzenia należy natychmiast poinformować dostawcę. Nie podłączać urządzenia do sieci.
- Podłoga w miejscu ustawienia urządzenia musi być pozioma i równa.
- Nie należy ustawiać urządzenia w miejscach narażonych na bezpośrednie działanie promieni słonecznych ani obok kuchenki, grzejnika itp.
- Urządzenie należy zawsze ustawiać tylną stroną bezpośrednio przy ścianie i z zastosowaniem elementów dystansowych (patrz poniżej).
- Urządzenie można przesuwac tylko wtedy, gdy nie jest załadowane.
- Podłozę urządzenia musi mieć taką samą wysokość jak otaczające podłozę.
- Nie ustawiać urządzenia bez pomocy.
- Im więcej czynnika chłodniczego w urządzeniu, tym większe musi być pomieszczenie, w którym ustawione jest urządzenie.

W przypadku pojawienia się przecieku, w zbyt małych pomieszczeniach może powstać mieszanka gazowo-powietrzna. Na 8 g czynnika chłodniczego pomieszczenie, w którym ustawione jest urządzenie, musi mieć wielkość minimum 1 m³. Dane dotyczące zawartego w urządzeniu czynnika chłodniczego podane zostały tabliczce znamionowej we wnętrzu urządzenia.

- ▶ Zdjąć przewód przyłączeniowy z tyłu urządzenia. Usunąć przy tym uchwyt przewodu, gdyż inaczej urządzenie będzie hałasować na skutek drgań!
- ▶ Zdjąć folie ochronne z obudowy i listew ozdobnych.
- ▶ Usunąć wszystkie zabezpieczenia transportowe.

W celu uzyskania zadeklarowanej wartości zużycia energii elektrycznej należy stosować elementy dystansowe, dołączone do niektórych urządzeń. Elementy dystansowe zwiększają głębokość urządzenia o około 35 mm. Brak elementów dystansowych nie

wpływa negatywnie na działanie urządzenia, a jedynie w niewielkim stopniu zwiększa zużycie energii elektrycznej.

- ▶ **Rys. 9** Jeżeli do urządzenia dołączone są elementy dystansowe, należy je zamontować z tyłu urządzenia, po lewej i prawej stronie u góry.
- ▶ Zutilizować opakowanie. (patrz 4.5)
- ▶ **Rys. 4** Za pomocą dołączonego klucza płaskiego i przy użyciu poziomicy ustawić nóżki urządzenia (A) w taki sposób, aby stało ono stabilnie i równo. Następnie podeprzeć drzwi: Wykręcić nóżkę z kozła łożyskowego (B) na tyle, aby przylegała do podłozę i obrócić o dalsze 90°.

Wskazówka

- ▶ Oczyszczyć urządzenie (patrz 6.2).

Jeśli urządzenie zostanie ustawione w bardzo wilgotnym otoczeniu, to na zewnętrznej stronie urządzenia może dojść do skraplania się wody.

- ▶ Należy zawsze dbać o dobrą wentylację w miejscu ustawienia.

4.3 Zamiana kierunku otwierania drzwi

W razie potrzeby można zmienić kierunek otwierania drzwi:

- ▶ patrz instrukcja montażu dostarczona w komplecie.



Upewnić się, że przygotowane zostały następujące narzędzia:

- Torx® 25
- Śrubokręt
- Ew. wkrętarka akumulatorowa
- Ew. druga osoba do pomocy podczas montażu

Wskazówka

- ▶ Wyjąć żywność z półek na drzwiach przed demontażem drzwi, aby nie wypadła.



OSTROŻNIE

Niebezpieczeństwo obrażeń w przypadku wypadnięcia drzwi!

- ▶ Dobrze trzymać drzwi.
- ▶ Ostrożnie odstawić drzwi.



OSTRZEŻENIE

Niebezpieczeństwo obrażeń spowodowanych wypadającymi drzwiami!

Jeśli zawiasy nie są przykręcone wystarczająco mocno, drzwi mogą wypaść. Może to spowodować poważne obrażenia. Ponadto drzwi ew. nie zamykają się i urządzenie nie może prawidłowo chłodzić.

- ▶ Płytki zawiasów dokręcić momentem 4 Nm.
- ▶ Wszystkie śruby skontrolować, w razie potrzeby dokręcić.

4.4 Zabudowa w ciągu szafek kuchennych

Urządzenie może zostać obudowane szafkami kuchennymi.

- ▶ patrz instrukcja montażu dostarczona w komplecie.



Wymogi dotyczące wentylacji:

A [mm]	B [mm]	C [cm ²]	D [mm]	E [mm]
655 *	75	min. 300	min. 50	min. 19

* W przypadku urządzeń z dołączonymi elementami dystansowymi wymiary zwiększają się o 35 mm (patrz 4.2). W zależności od głębokości szafek kuchennych oraz od zastosowania elementów dystansowych urządzenie może wystawać jeszcze bardziej.

UWAGA

Niebezpieczeństwo uszkodzenia poprzez przegrzanie na skutek niedostatecznej wentylacji!

Obsługa

W przypadku niedostatecznej wentylacji może dojść do uszkodzenia sprężarki lodówki.

- ▶ Zadbaj o dostateczną wentylację.
- ▶ Przestrzegaj wymogów dotyczących wentylacji.

4.5 Utylizacja opakowania



OSTRZEŻENIE

Niebezpieczeństwo uduszenia materiałami opakowania i folią!

- ▶ Nie pozwól dzieciom na zabawę materiałami opakowania.

Opakowanie wyprodukowane zostało z materiałów nadających się do ponownego wykorzystania:

- Tektura falista/ tektura
 - Części wykonane z polistyrenu
 - Folie i woreczki z polietylenu
 - Taśmy podtrzymujące z polipropylenu
 - Zbita gwoździami drewniana rama z tarczą polietylenową*
- ▶ Materiał opakowania należy oddać w najbliższym punkcie zbiórki surowców wtórnych.



4.6 Podłączanie urządzenia

UWAGA

Nieprawidłowe podłączenie!

Uszkodzenie układu elektronicznego.

- ▶ Nie stosować falowników wyspowych.
- ▶ Nie stosować wtyczek energooszczędnych.



OSTRZEŻENIE

Nieprawidłowe podłączenie!

Zagrożenie pożarowe.

- ▶ Nie stosować przedłużaczy.
- ▶ Nie stosować listew rozdzielczych.

Rodzaj prądu (prąd zmienny) i napięcie w miejscu ustawienia muszą być zgodne z informacjami umieszczonymi na tabliczce znamionowej (patrz Prezentacja urządzenia).

Gniazdo sieciowe musi być uziemione zgodnie z przepisami i chronione bezpiecznikiem elektrycznym. Prąd rozruchu bezpiecznika musi mieścić się w zakresie od 10 do 16 A. Gniazdko sieciowe musi być zawsze łatwo dostępne, aby w sytuacji awaryjnej

możliwe było jak najszybsze odłączenie urządzenia od zasilania elektrycznego. Musi się znajdować poza obszarem tylnej ściany urządzenia.

- ▶ Sprawdzić przyłącze elektryczne.
- ▶ Wetknąć wtyk sieciowy do gniazda.



4.7 Włączanie urządzenia

Wskazówka

- ▶ Aby włączyć całe urządzenie, wystarczy włączyć zamrażalnik. Powoduje to również automatyczne włączenie chłodziarki.

Urządzenie należy włączyć około 2 godziny przed umieszczeniem w nim produktów.

Produkty należy wkładać do urządzenia dopiero wtedy, gdy wskazywana temperatura wynosi co najmniej -18°C.

4.7.1 Włączanie zamrażalnika

- ▶ Nacisnąć przycisk On/Off zamrażalnika – rys. 11 (9).
- ▷ Urządzenie zostanie włączone. Wskaźnik temperatury wskaże ustawioną temperaturę. Wskaźnik temperatury zamrażarki i symbol alarmu migają aż do osiągnięcia wystarczająco niskiej temperatury.

4.7.2 Włączanie chłodziarki

Wskazówka

- ▶ Razem z włączeniem chłodziarki następuje automatyczne włączenie zamrażalnika.

Jeśli chłodziarka była wyłączona (np. podczas dłuższej

nieobecności, urlopu), można ją ponownie włączyć oddzielnie.

- ▶ Nacisnąć przycisk On/Off chłodziarki – rys. 11 (1).
- ▷ Oświetlenie wewnętrzne działa, gdy otwarte są drzwi.
- ▷ Wskaźniki temperatury świecą. Chłodziarka i zamrażalnik są włączone.

5 Obsługa

5.1 Zabezpieczenie przed dziećmi



Funkcja zabezpieczenia przed dziećmi pozwala zapobiec niezamierzonemu wyłączeniu urządzenia przez dzieci podczas zabawy.

5.1.1 Ustawianie zabezpieczenia przed dziećmi Jeśli funkcja ma zostać załączona:

- ▶ Aktywacja trybu regulacji: Nacisnąć przycisk SuperFrost – rys. 11 (7) – i przytrzymać go przez około 5 s.
- ▷ Na wskaźniku pojawi się symbol menu – rys. 11 (13).
- ▷ Na wskaźniku miga **S**.
- ▶ Za pomocą przycisku regulacyjnego wybrać chłodziarkę – rys. 11 (6) **c**.
- ▶ Potwierdzić, naciskając przycisk SuperFrost – rys. 11 (7).
- ▷ Na wskaźniku pojawi się **c1**.
- ▶ Potwierdzić, naciskając przycisk SuperFrost – rys. 11 (7).
- ▷ Na wskaźniku świeci symbol zabezpieczenia przed dziećmi – rys. 11 (14).
- ▷ Na wskaźniku miga **c**.
- ▷ Funkcja zabezpieczenia przed dziećmi została włączona. Gdy tryb regulacji ma zostać zakończony:
- ▶ Nacisnąć przycisk On/Off zamrażalnika – rys. 11 (9).

-lub-

- ▶ Odczekać 5 minut.
- ▷ Wskaźnik temperatury ponownie pokazuje temperaturę.

Jeśli funkcja ma zostać wyłączona:

- ▶ Aktywacja trybu regulacji: Nacisnąć przycisk SuperFrost – rys. 11 (7) – i przytrzymać go przez około 5 s.
- ▷ Na wskaźniku pojawi się symbol menu – rys. 11 (13).
- ▷ Na wskaźniku miga **c**.
- ▶ Potwierdzić, naciskając przycisk SuperFrost – rys. 11 (7).
- ▷ Na wskaźniku pojawi się **c0**.
- ▶ Gaśnie symbol zabezpieczenia przed dziećmi – rys. 11 (14).
- ▷ Na wskaźniku miga **c**.
- ▷ Funkcja zabezpieczenia przed dziećmi jest wyłączona. Gdy tryb regulacji ma zostać zakończony:
- ▶ Nacisnąć przycisk On/Off zamrażalnika – rys. 11 (9).

-lub-

- ▶ Odczekać 5 minut.
- ▷ Wskaźnik temperatury ponownie pokazuje temperaturę.

5.2 Alarm otwartych drzwi



W chłodziarce i zamrażalniku

Jeżeli drzwi są otwarte przez ponad 60 sekund, rozbrzmiewa akustyczny sygnał ostrzegawczy.

Akustyczny sygnał ostrzegawczy milknie automatycznie, gdy drzwi zostaną zamknięte.

5.2.1 Wyłączanie alarmu otwartych drzwi

Akustyczny sygnał ostrzegawczy można wyłączyć przy otwartych drzwiach. Wyłączenie dźwięku jest skuteczne tylko dotąd, dopóki drzwi są otwarte.

- ▶ Nacisnąć przycisk alarmu – rys. 11 (8).

5.3 Alarm temperatury



Jeżeli temperatura mrożenia nie jest wystarczająco niska, rozbrzmiewa akustyczny sygnał ostrzegawczy.

Jednocześnie miga wskaźnik temperatury i symbol alarmu.

Możliwymi przyczynami za wysokiej temperatury mogą być:

- włożenie ciepłych, świeżych produktów spożywczych
- dostanie się do wnętrza urządzenia podczas układania i wyjmowania produktów zbyt dużej ilości ciepłego powietrza
- awaria zasilania przez dłuższy czas
- urządzenie jest uszkodzone

Akustyczny sygnał ostrzegawczy milknie automatycznie i symbol alarmu gaśnie, gdy osiągnięta zostanie odpowiednio niska temperatura.

Jeżeli stan alarmu nadal się utrzymuje: (patrz Usterki).

Wskazówka

Jeżeli temperatura nie jest wystarczająco niska, produkty spożywcze mogą się zepsuć.

- ▶ Skontrolować jakość produktów spożywczych. Nie spożywać popsutej żywności.

5.3.1 Wyciszenie alarmu temperatury

Akustyczny sygnał ostrzegawczy można wyłączyć.

Gdy temperatura będzie ponownie wystarczająco niska, funkcja alarmu jest ponownie aktywna.

- ▶ Nacisnąć przycisk alarmu – rys. 11 (8).

5.4 Tryb szabatowy

Funkcja ta spełnia religijne wymogi w okresie szabat lub świąt żydowskich. Po uaktywnieniu trybu szabatowego niektóre funkcje elektroniki sterującej zostają wyłączone. Po ustawieniu trybu Sabbath nie trzeba się martwić o lampki kontrolne, cyfry, symbole, wskaźniki, komunikaty alarmowe i wentylatory. Cykl rozmrażania pracuje przez zadany czas bez uwzględnienia użytkownika lodówki. Po usunięciu braku zasilania urządzenie przełącza się samoczynnie na tryb Sabbath.

Listę urządzeń z certyfikatem Star-K zamieszczono na stronie www.star-k.org/appliances.



OSTRZEŻENIE

Niebezpieczeństwo zatrucia żywnością!

Jeżeli brak zasilania pojawi się w trakcie, gdy włączony będzie tryb Sabbath, komunikat nie zostanie zapisany. Po usunięciu braku zasilania urządzenie pracuje ponownie w trybie Sabbath. W przypadku braku awarii, na wskaźniku temperatury nie będzie się wyświetlał komunikat dotyczący braku zasilania.

Jeżeli w trakcie działania trybu Sabbath pojawi się awaria zasilania:

- ▶ Skontrolować jakość produktów spożywczych. Nie spożywać rozmrożonych produktów spożywczych!

- Wszystkie funkcje są zablokowane do momentu wyłączenia trybu szabatowego.
- Jeżeli w trakcie uruchamiania trybu Sabbath funkcje takie jak SuperFrost, SuperCool, wentylacja itp. są włączone, pozostaną one nadal aktywne.
- Nie są przekazywane żadne sygnały akustyczne, a na wskaźniku temperatury nie wyświetlają się żadne ostrzeżenia/ustawienia (np. alarm temperatury, alarm drzwi)
- Oświetlenie wewnętrzne jest nieaktywne.

5.4.1 Ustawianie trybu szabatowego

- ▶ Uaktywnienie trybu regulacji: Nacisnąć przycisk SuperFrost – rys. 11 (7) – i przytrzymać go przez około 5 s.

▷ Na wskaźniku miga **S**.

▷ Świeci się symbol menu – rys. 11 (13).

- ▶ W celu wywołania funkcji trybu szabatowego: Nacisnąć krótko przycisk SuperFrost – rys. 11 (7).

Jeśli wskaźnik wskazuje **S1**:

- ▶ **W celu włączenia** trybu szabatowego nacisnąć przycisk SuperFrost – rys. 11 (7).

- ▶ **W celu wyłączenia** trybu szabatowego nacisnąć przycisk SuperFrost – rys. 11 (7).

Jeśli wskaźnik wskazuje **S0**:

- ▶ Potwierdzić, naciskając przycisk SuperFrost – rys. 11 (7).

- ▶ Dezaktywacja trybu regulacji: Nacisnąć przycisk On/Off zamrażalnika – rys. 11 (9).

-lub-

- ▶ Odczekać 5 minut.

▷ Tryb szabatowy jest sygnalizowany na wskaźniku temperatury, dopóki jest aktywny.

- ▷ Tryb szabatowy wyłącza się automatycznie po 120 godzinach, o ile nie zostanie wcześniej wyłączony ręcznie.

5.5 Chłodziarka

Przez naturalną cyrkulację powietrza w chłodziarce następuje stworzenie różnych stref temperatury. Bezpośrednio nad szufladami na warzywa i przy ścianie tylnej jest najzimniej. W górnej przedniej części oraz w drzwiach jest najcieplej.

5.5.1 Chłodzenie żywności

Wskazówka

Przy niewystarczającej wentylacji wzrasta zużycie energii, a wydajność chłodzenia spada.

- ▶ Nie blokować kratki wentylatora.

- ▶ Łatwo psujące się produkty spożywcze, takie jak gotowe potrawy, mięso i wędliny należy przechowywać w najzimniejszej strefie. U góry drzwi umieścić masło i konserwy. (patrz Prezentacja urządzenia)
- ▶ Do pakowania produktów nadają się pojemniki wielokrotnego użytku z tworzywa sztucznego, metalu, aluminium, szkła oraz folie zachowujące świeżość potraw.
- ▶ Surowe mięso lub ryby należy zawsze przechowywać w czystych, szczelnie zamkniętych pojemnikach na najniższej półce komory chłodniczej, tak aby zapobiegać stykaniu się z innymi produktami spożywczymi lub ociekaniu na nie.
- ▶ Produkty łatwo oddające lub przyjmujące zapachy i smaki oraz również płyny należy przechowywać zawsze w zamkniętych pojemnikach lub pod przykryciem.
- ▶ Przednią część dna chłodziarki można wykorzystywać wyłącznie do krótkotrwałego przechowywania żywności, np. podczas porządkowania lub sortowania. Nie pozostawiać tam żadnych produktów, ponieważ po zamknięciu drzwi produkty mogą zostać przesunięte do tyłu lub przewrócone.
- ▶ Nie stawiać produktów spożywczych za blisko siebie, aby zapewnić dobrą cyrkulację powietrza.

5.5.2 Ustawianie temperatury

Temperatura zależy od następujących czynników:

- częstotliwość otwierania drzwi
- czas, w którym drzwi pozostają otwarte
- temperatura w miejscu ustawienia
- rodzaj, temperatura i ilość żywności

Zalecane ustawienie temperatury: 5 °C

Temperatura może być zmieniana w sposób ciągły.

Po osiągnięciu temperatury 1 °C, następuje ponowne rozpoczęcie od 9 °C.

- ▶ Wywoływanie funkcji temperatury: Nacisnąć przycisk regulacji chłodziarki – rys. 11 (3).

▷ Na wskaźniku temperatury pojawia się migająca ustawiona obecnie wartość.

- ▶ Zmienianie temperatury w krokach co 1 °C: Naciskać przycisk regulacji chłodziarki – rys. 11 (3) – tyle razy, aż na wskaźniku temperatury pojawi się żądana temperatura.

▷ Podczas ustawiania miga wybrana wartość.

▷ Po upływie około 5 sekund od ostatniego naciśnięcia przycisku zaczyna obowiązywać nowe ustawienie. Temperatura wnętrza powoli ustawia się na nową wartość.

5.5.3 Wentylator

Chłodzenie powietrzem obiegowym jest polecane w następujących przypadkach:

- przy wysokiej temperaturze pomieszczenia (wyższej niż 33 °C)
- przy wysokiej wilgotności powietrza

Chłodzenie powietrzem obiegowym powoduje nieco większe zużycie energii. Aby oszczędzać energię, wentylator wyłącza się automatycznie przy otwarciu drzwi.

Włączanie wentylatora

- ▶ Nacisnąć przycisk wentylacji – rys. 11 (2).

▷ Na wskaźniku pojawi się symbol wentylatora – rys. 11 (15).

▷ Wentylator jest aktywny. W przypadku niektórych urządzeń włącza się on dopiero po uruchomieniu sprężarki.

Konserwacja

Wyłączanie wentylatora

- ▶ Nacisnąć przycisk wentylatora – rys. 11 (2).
- ▷ Zgaśnie symbol wentylatora – rys. 11 (15).
- ▷ Wentylator jest wyłączony.

5.5.4 Półki

Zmienianie położenia lub wyjmowanie półek

Rys. 6

- ▶ W celu całkowitego wyjęcia półki należy przestrzegać kolejności przedstawionych czynności.
- ▶ Półkę z krawędzią ograniczającą należy wsuwać z tą krawędzią znajdującą się z tyłu i u góry.

5.5.5 Półka w drzwiach

Wymowanie półki w drzwiach

Rys. 7

- ▶ Wyjąć półki zgodnie z ilustracją.

5.6 Zamrażalnik

W zamrażalniku można przechowywać mrożonki, przygotowywać kostki lodu i zamrażać świeżą żywność.

5.6.1 Zamrażanie żywności

W ciągu 24 godzin można zamrozić maksymalnie taką ilość świeżych produktów spożywczych, jaka podana jest na tabliczce znamionowej (patrz Prezentacja urządzenia) w punkcie „Zdolność zamrażania . kg/24 h”.

Szuflady wytrzymują obciążenie 20 kg produktów.



OSTROŻNIE

Niebezpieczeństwo poranienia przez odłamki szkła!
Butelki i puszki z napojami mogą zostać rozerwane w razie zamrażania. Dotyczy to zwłaszcza napojów, zawierających dwutlenek węgla.

- ▶ Nie zamrażać butelek ani puszek z napojami!

Aby produkty spożywcze szybko się zamroziły, nie należy przekraczać następujących ilości na opakowanie:

- Owoce, warzywa do 1 kg
- Mięso do 2,5 kg
- ▶ Pakować żywność porcjami w woreczki do zamrażania, pojemniki wielokrotnego użytku z tworzywa sztucznego, metalu lub aluminium.

5.6.2 Okresy przechowywania

Orientacyjne okresy przechowywania różnych produktów spożywczych w zamrażalniku:	
lody	2 do 6 miesięcy
wędlina, szynka	2 do 6 miesięcy
chleb, pieczywo	2 do 6 miesięcy
dziczyzna, wieprzowina	6 do 10 miesięcy
ryby, tłuste	2 do 6 miesięcy
ryby, chude	6 do 12 miesięcy
ser	2 do 6 miesięcy
drób, wołowina	6 do 12 miesięcy
warzywa, owoce	6 do 12 miesięcy

Podane okresy przechowywania są wartościami orientacyjnymi.

5.6.3 Rozmrażanie żywności

- w komorze chłodniczej
- w kuchence mikrofalowej
- w piekarniku/piekarniku z termoobiegiem
- w temperaturze pokojowej
- ▶ Wyjąć tylko potrzebną ilość żywności.
Rozmrożoną żywność należy zużyć możliwie jak najszybciej.
- ▶ Rozmrożoną żywność należy ponownie zamrażać tylko w wyjątkowych przypadkach.

5.6.4 Ustawianie temperatury

Zalecane ustawienie temperatury: -18 °C

Temperatura może być zmieniana w sposób ciągły. Po osiągnięciu temperatury -26°C, następuje ponowne rozpoczęcie od -16°C.

- ▶ Wywoływanie funkcji temperatury: Nacisnąć przycisk regulacji zamrażarki – rys. 11 (6).
- ▷ Na wskaźniku temperatury miga aktualna temperatura.
- ▶ Naciskać przycisk regulacji zamrażarki – rys. 11 (6) – tyle razy, aż pojawi się żądana temperatura.

5.6.5 SuperFrost

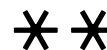

Ta funkcja pozwala na szybkie i dokładne zamrożenie świeżej żywności na wskroś. Urządzenie pracuje z maksymalną wydajnością chłodniczą, przez co odgłosy pracy agregatu chłodniczego mogą być chwilowo głośniejsze.

W ciągu 24 godzin można zamrozić maksymalnie taką ilość świeżych produktów spożywczych, jaka podana jest na tabliczce znamionowej w punkcie „Zdolność zamrażania . kg/24 h”. Podana maksymalna ilość produktów do zamrażania jest różna dla różnych modeli i klas klimatycznych.

Zależnie od ilości zamrażanych świeżych produktów spożywczych należy włączyć funkcję SuperFrost z odpowiednim wyprzedzeniem. Żywność zapakować i rozkładać możliwie szeroko. Należy zapobiegać stykaniu się nowo włożonych produktów z już zamrożonymi, by nie przymarzły do siebie.

Funkcji SuperFrost nie trzeba włączać w następujących przypadkach:

- jeżeli wkładane są produkty już zamrożone
- przy zamrażaniu do około 2 kg świeżych produktów spożywczych dziennie

Zamrażanie z funkcją SuperFrost

- ▶ Nacisnąć przycisk SuperFrost – rys. 11 (7).
- ▷ Na wskaźniku pojawi się symbol SuperFrost – rys. 11 (10).
- ▷ Temperatura zamrażania spada, urządzenie pracuje z najwyższą wydajnością chłodzenia.

Wskazówka

- ▶ Po naciśnięciu przycisku SuperFrost wbudowane opóźnienie uruchomienia może opóźnić włączenie sprężarki nawet do 8 minut. Opóźnienie to zwiększa żywotność sprężarki.

Przy małej ilości zamrażanych produktów spożywczych:

- ▶ Odczekać około 6 h.
- Nie przekraczać maksymalnej ilości zamrażanych produktów spożywczych (patrz tabliczka znamionowa):
- ▶ Odczekać około 24 h.
- ▶ Zapakowaną żywność ułożyć w górnych szufladach.
- ▷ Funkcja SuperFrost wyłącza się automatycznie najpóźniej po upływie około 65 h.
- ▷ Symbol SuperFrost – rys. 11 (10) – gaśnie, gdy zamrażanie zostanie zakończone.
- ▷ Urządzenie pracuje dalej normalnie w energooszczędnym trybie pracy.

5.6.6 Szuflady

Wskazówka

Przy niewystarczającej wentylacji wzrasta zużycie energii, a wydajność chłodzenia spada.

W urządzeniach z systemem NoFrost:

- ▶ Pozostawić najniższą szufladę w urządzeniu!
- ▶ Nie zatykać otworów wentylatora wewnątrz na tylnej ścianie urządzenia!

- ▶ Półki wyciągać w sposób pokazany na **rys. 5**.

5.6.7 VarioSpace

Rys.3

Szuflady można wyjmować. Zapewnia to miejsce na większe mrożone produkty. Drób, mięso, duże kawałki dziczyzny jak również wysokie pieczywo można zamrażać w całości i następnie tak samo przyrządzać.

- ▶ Szuflady wytrzymują obciążenie 20 kg produktów.

6 Konserwacja

6.1 Odmrażanie za pomocą NoFrost

System NoFrost odmraża urządzenie automatycznie.

Chłodziarka:

Woda wyparowuje pod działaniem ciepła ze sprężarki. Pojawienie się kropli wody na tylnej ścianie jest zjawiskiem całkowicie normalnym.

- ▶ Regularnie czyścić otwór odpływowy, aby woda z odmrażania mogła swobodnie wypływać. (patrz 6.2)

Zamrażarka:

Wilgoć osadza się na parowniku i jest okresowo odmrażana i odparowywana.

- ▶ Nie ma potrzeby ręcznego odmrażania urządzenia.

6.2 Czyszczenie urządzenia

Urządzenie należy regularnie czyścić.

**OSTRZEŻENIE**

Niebezpieczeństwo obrażeń i uszkodzenia urządzenia przez gorącą parę!

Gorąca para może spowodować poparzenia oraz uszkodzenia powierzchni urządzenia.

- ▶ Do czyszczenia nie używać myjek parowych!

UWAGA

Nieprawidłowe czyszczenie powoduje uszkodzenie urządzenia!

- ▶ Nie używać stężonych środków czyszczących.
- ▶ Nie stosować gąbek szorujących lub drapiących lub wełny stalowej.
- ▶ Nie stosować ostrych, szorujących środków do czyszczenia, zawierających piasek, chlorki lub kwasy.
- ▶ Nie stosować żadnych rozpuszczalników chemicznych.
- ▶ Nie uszkodzić ani nie usuwać tabliczki znamionowej, znajdującej się wewnątrz urządzenia. Jest ona ważna dla serwisu.
- ▶ Nie urywać, załamywać lub uszkadzać przewodów albo innych części.
- ▶ Nie pozwolić, by woda z czyszczenia dostała się do rynienki odpływowej, krtek wentylacyjnych lub do części elektrycznych.
- ▶ Używać miękkich szmatek do czyszczenia oraz uniwersalnego środka czyszczącego o neutralnym odczynie pH.
- ▶ Do czyszczenia wnętrza urządzenia wolno używać tylko środków czystości i środków pielęgnacyjnych, dopuszczonych do kontaktu z żywnością.

▶ Opróżnić urządzenie.**▶ Wyciągnąć wtyk sieciowy z gniazda.****▶ Powierzchnie zewnętrzne i wewnętrzne**

z tworzywa sztucznego czyścić ręcznie letnią wodą z dodatkiem niewielkiej ilości płynu do mycia naczyń.

▶ Lakierowane ściany boczne należy przecierać tylko miękką, czystą ściereczką. Przy silnych zabrudzeniach należy użyć letniej wody z neutralnym środkiem czyszczącym.

▶ Lakierowane powierzchnie drzwi należy przecierać tylko miękką, czystą ściereczką. Przy silnych zabrudzeniach należy użyć wody lub neutralnego środka czyszczącego. Opcjonalnie można również używać szmatki z mikrowłókna.

▶ Drzwi ze stali szlachetnej zostały pokryte wysokiej jakości powłoką. Środki do pielęgnacji stali szlachetnej są dla niej szkodliwe.



▶ Czyszczenie otworu odpływowego rys. 8: usunąć osady za pomocą cienkiego przedmiotu, np. wacika kosmetycznego.

Po czyszczeniu:

- ▶ Wyrzec do sucha urządzenie i elementy wyposażenia.
- ▶ Ponownie podłączyć urządzenie i włączyć go.
- ▶ Włączyć funkcję SuperFrost (patrz 5.6.4).

Gdy temperatura jest wystarczająco niska:

- ▶ włożyć żywność z powrotem.

6.3 Serwis**Rys. 12**

W pierwszej kolejności sprawdzić, czy błąd można usunąć

samodzielnie. (patrz Usterki). W przeciwnym razie należy zwrócić się do serwisu. Adres jest podany w dołączonym wykazie placówek serwisowych.

**OSTRZEŻENIE**

Niebezpieczeństwo obrażeń ciała na skutek niefachowo wykonanych napraw!

- ▶ Naprawy i ingerencje w urządzenie lub przewód zasilający, które nie zostały wyraźnie opisane (patrz Konserwacja), należy zlecać wyłącznie placówce serwisowej.

▶ Odczytać z tabliczki znamionowej oznaczenie urządzenia – rys. 12 (1) – nr serwisowy – rys. 12 (2) – oraz numer seryjny – rys. 12 (3). Tabliczka znamionowa znajduje się po lewej stronie wewnątrz urządzenia.

▶ Poinformować serwis i podać opis usterki, oznaczenie urządzenia – rys. 12 (1) – nr serwisowy – rys. 12 (2) – oraz numer seryjny – rys. 12 (3).

▷ Umożliwi to szybką i sprawną naprawę.

▶ Pozostawić urządzenie zamknięte aż do przybycia pracownika serwisu.

▷ Żywność pozostanie dłużej schłodzona.

▶ Wyciągnąć wtyk z gniazda (nie wolno przy tym ciągnąć za kabel) lub wyłączyć bezpiecznik.

7 Usterki

Urządzenie zostało skonstruowane i wyprodukowane w sposób zapewniający jego bezawaryjne działanie i dużą żywotność. Jeżeli jednak podczas użytkowania wystąpi zakłócenie, należy upewnić się najpierw, czy nie wystąpiło ono na skutek niewłaściwej obsługi. W takim przypadku będziemy zmuszeni do obciążenia Państwa kosztami naprawy także w okresie gwarancyjnym.

Normalne odgłosy pracy urządzenia:

odgłosy działania sprężarek z regulowaną prędkością obrotową.

Bulgotanie i szmeranie czynnika chłodniczego, który krąży w obiegu chłodniczym.

Ciche trzaski słychać zawsze, kiedy automatycznie włącza lub wyłącza się agregat chłodniczy (silnik).

Krótkotrwałe warczenie – nieco głośniejsze:

- gdy włączany jest silnik, przy włączonej funkcji Super Frost, po włożeniu świeżych produktów lub jeżeli drzwi były przez długi czas otwarte, automatycznie podwyższa się moc chłodzenia.
- wysoka temperatura otoczenia (patrz 1.2)

Bardziej intensywne warczenie - odgłosy przepływu powietrza przez wentylator.

Sprężarka działa długo:

- Przy małym zapotrzebowaniu chłodzenia sprężarka przetacza się na niską prędkość obrotową, aby pobierać mniej energii.
- Funkcja SuperFrost jest włączona.

Dioda LED z tyłu urządzenia na dole (przy sprężarce) miga regularnie co 15 sekund*.

- Inwertor wyposażony jest w diodę diagnozy błędów LED.
- Jest to normalne miganie.

Nagrane powierzchnie zewnętrzne. Ciepło wytwarzane w obiegu chłodniczym jest wykorzystywane do przeciwdziałania skraplaniu się wody.

Następujące usterki można usuwać samodzielnie:**Urządzenie nie pracuje:**

- Urządzenie nie jest włączone.
- ▶ Włożyć poprawnie wtyczkę do gniazda sieciowego, skontrolować bezpiecznik

Odgłosy pracy wentylatora, gdy urządzenie nie stoi stabilnie na podłodze.

▶ Wyrównać urządzenie za pomocą nóżek.

Temperatura nie jest wystarczająco niska:

- Niedomknięte drzwi urządzenia.
- ▶ Zamknąć drzwi urządzenia.
- Niedostateczne napowietrzanie i wentylacja.

* w zależności od modelu i wyposażenia

Wycofywanie z użytku / Utylizacja urządzenia

- ▶ Odstłonić i wyczyścić kratkę wentylacyjną.
- Wysoka temperatura otoczenia
- ▶ patrz 1.2.
- Włożono za dużo świeżej żywności bez włączenia funkcji SuperFrost.
- ▶ patrz 5.6.4.
- Urządzenie było zbyt często otwierane lub było otwarte przez dłuższy czas.
- ▶ Odczekać, aż wymagana temperatura ustawi się automatycznie. Jeśli nie, zwrócić się do serwisu (patrz Konserwacja).
- Temperatura jest nieprawidłowo ustawiona.
- ▶ Ustawić temperaturę w chłodziarce i sprawdzić po 24 godzinach.
- Urządzenie stoi za blisko źródła ciepła.
- ▶ Zmienić miejsce ustawienia urządzenia lub źródła ciepła.

Oświetlenie wewnętrzne nie świeci.

- Urządzenie nie jest włączone.
- ▶ Włączyć urządzenie.
- Drzwi były otwarte dłużej niż przez 15 minut.
- ▶ Oświetlenie wewnętrzne wyłącza się automatycznie po około 15 minutach przy otwartych drzwiach.

Oblodzenie lub skraplanie się wody.

- Uszczelka drzwiowa mogła się wysunąć z rowka.
- ▶ Skontrolować uszczelkę drzwiową.

W przypadku następujących usterek zwrócić się do serwisu:

- Uszczelka drzwiowa jest uszkodzona lub należy ją wymienić z innych powodów. Uszczelka drzwiowa jest wymienna.
- Na wskaźniku temperatury jest napisane DEMO.
- Oświetlenie LED lub pokrywa są uszkodzone.



OSTRZEŻENIA:

Niebezpieczeństwo porażenia prądem elektrycznym!

Pod pokrywą znajdują się części pod napięciem.

- Oświetlenie wnętrza diodami LED może być wymieniane i naprawiane wyłącznie przez placówkę serwisową lub przez przeszkolony personel specjalistyczny.

Niebezpieczeństwo odniesienia obrażeń przy kontakcie z żarówką LED!

Natężenie oświetlenia LED odpowiada grupie ryzyka RG 2.

Jeżeli osłonka jest uszkodzona:

- Nie należy patrzeć bezpośrednio na źródło światła z niewielkiej odległości i z użyciem urządzeń optycznych. Może to spowodować uszkodzenie wzroku.

8 Wycofywanie z użytku

8.1 Wyłączanie urządzenia

Wskazówka

- ▶ Aby wyłączyć całe urządzenie, wystarczy wyłączyć zamrażalnik. Powoduje to również automatyczne wyłączenie chłodziarki.

8.1.1 Wyłączanie zamrażalnika

- ▶ Nacisnąć przycisk On/Off zamrażalnika – rys. 11 (9) – i przytrzymać go przez co najmniej 3 s.
- ▷ Wskaźniki temperatury gasną. Całe urządzenie jest wyłączone.

8.1.2 Wyłączanie chłodziarki

- ▶ Nacisnąć przycisk On/Off chłodziarki – rys. 11 (1) – i przytrzymać go przez co najmniej 3 s.
- ▷ Oświetlenie wewnętrzne zostanie wyłączone.
- ▷ Wskaźnik temperatury chłodziarki gaśnie.

Wskazówka

- ▶ Jeżeli ma zostać wyłączona tylko chłodziarka, np. na czas urlopu, należy wtedy zawsze pamiętać: wskaźnik temperatury w zamrażarce musi świecić.

8.2 Wycofywanie z użytku

- ▶ Opróżnić urządzenie.
- ▶ Wyłączyć urządzenie (patrz rozdział Wycofywanie z użytku).
- ▶ Wyjąć wtyczkę sieciową.
- ▶ Oczyszczyć urządzenie (patrz 6.2).
- ▶ Pozostawić otwarte drzwi, aby zapobiec powstawaniu nieprzyjemnych zapachów.



9 Utylizacja urządzenia

Urządzenie zawiera wartościowe materiały. Należy je utylizować oddzielnie od niesortowanych odpadów domowych. Zużyte urządzenia należy utylizować w sposób właściwy i fachowy, zgodnie z przepisami i ustawami obowiązującymi w danym kraju.

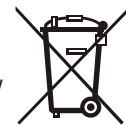

Podczas transportu zużytego urządzenia w celu jego utylizacji nie należy uszkodzić obiegu chłodniczego, aby znajdujący się w nim czynnik chłodniczy (informacja na tabliczce znamionowej) oraz olej nie mogły wydostawać się w niekontrolowany sposób.

- ▶ Urządzenie należy doprowadzić do stanu nieużywalności.
- ▶ Wyciągnąć wtyczkę z gniazda sieciowego.
- ▶ Przeciąć przewód przyłączeniowy

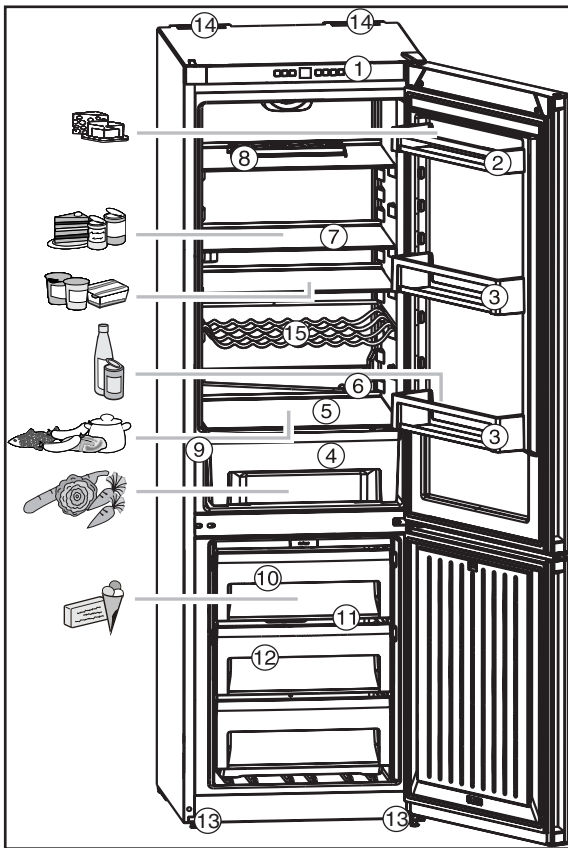

Fig. 1

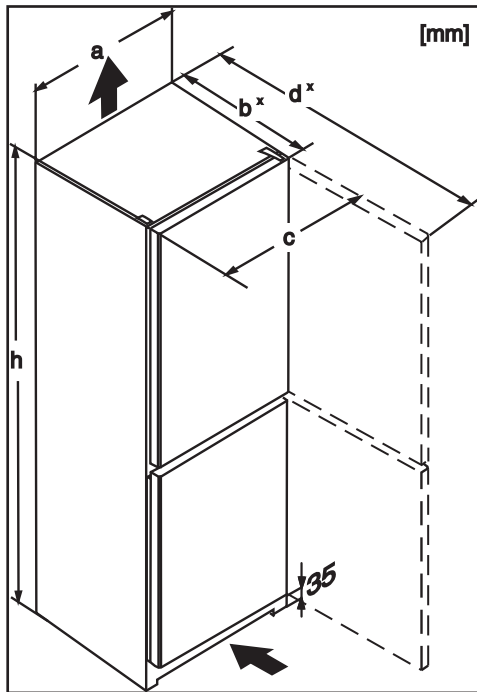

Fig. 2

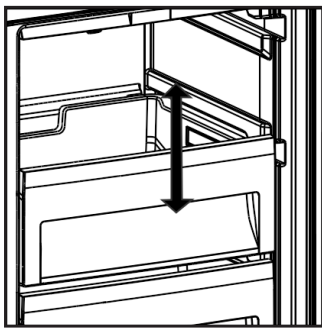

Fig. 3

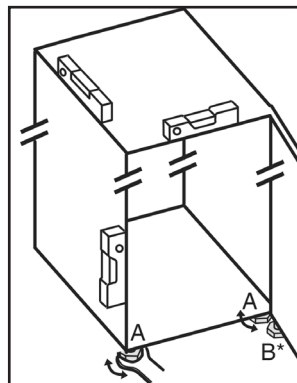

Fig. 4

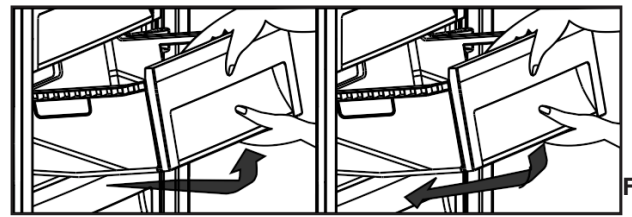

Fig. 5

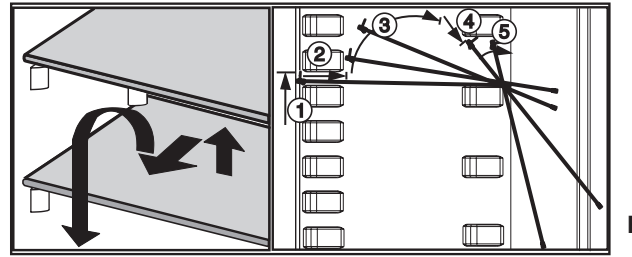

Fig. 6

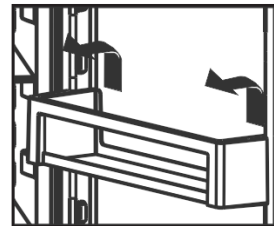

Fig. 7

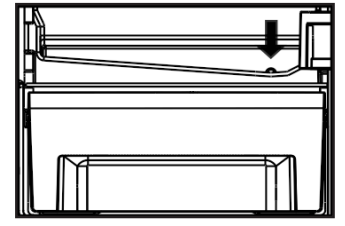

Fig. 8

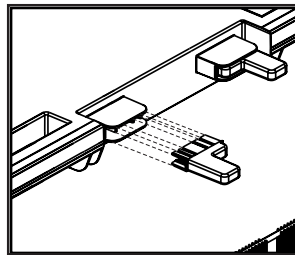

Fig. 9



Fig. 10

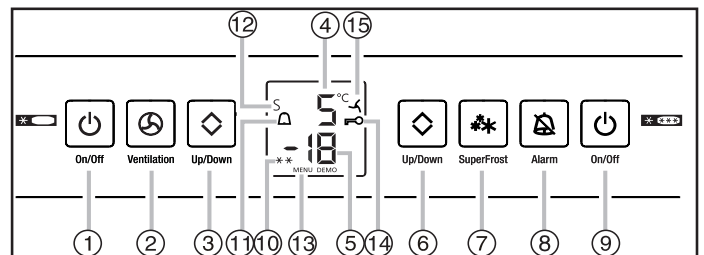

Fig. 11

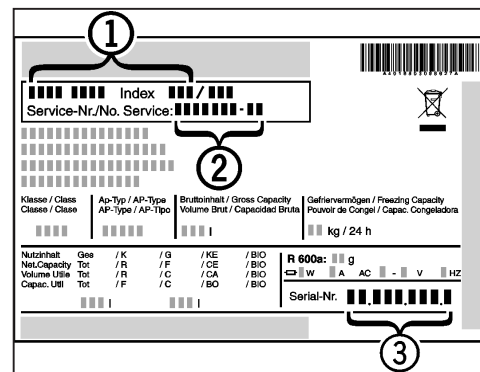

Fig. 12

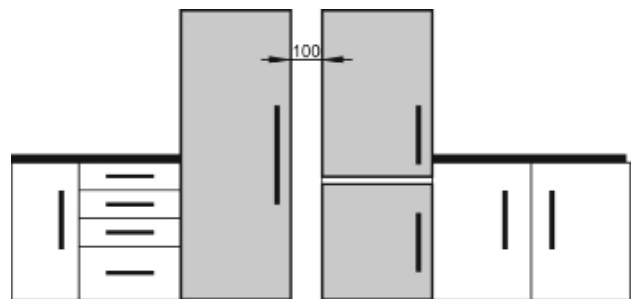

Fig. 13