

INSTRUKCJA OBSŁUGI
PIEKARNIK DO ZABUDOWY
PL

OT56BGH
OTP56BGH

Spis treści

Wprowadzenie	3	Zarządzanie Wi-Fi	30
Środki bezpieczeństwa	4	Korzystanie z wi-fi	30
Bezpieczne i prawidłowe użycie automatycznego czyszczenia pyrolitycznego	5	Zdalne zarządzanie piekarnikiem	30
Pozostałe ważne ostrzeżenia dotyczące bezpieczeństwa	6	Ogólne wskazówki dotyczące pieczenia	32
ConnectLife	8	Tabela pieczenia	33
Opis urządzenia	9	Pieczenie z termosondą	39
Wyposażenie urządzenia	9	Konserwacja i czyszczenie	42
Panel sterowania	11	Automatyczne czyszczenie piekarnika - piroliza	43
Przed pierwszym użyciem	13	Czyszczenie piekarnika za pomocą funkcji Aqua Clean	45
Pierwsze włączenie	13	Zdejmowanie przewodnic drabinkowych oraz teleskopowych	45
Korzystanie z piekarnika	15	Zdejmowanie i wstawianie drzwiczek i szyb drzwiczek	46
Menu główne	15	Wymiana żarówki	47
Manualny tryb pieczenia	16	Rozwiązywanie problemów	48
Czas pracy - Funkcja czasowa	18	Tabela usterek i błędów	48
Menu Plus – ustawienia dodatkowe	18	Tabliczka znamionowa – dane urządzenia	49
Programy automatyczne	22	Informacje dotyczące zgodności	50
Funkcje dodatkowe	23	Ochrona środowiska	51
Uruchamianie procesu pieczenia	25	Test potraw	52
Koniec pieczenia i wyłączenie piekarnika.	26		
WYBÓR USTAWIEŃ OGÓLNYCH	27		

Dziękujemy za Państwa zaufanie i zakup naszego urządzenia.

Aby ułatwić Państwu korzystanie z niniejszego produktu, w załączeniu przekazujemy szczegółową instrukcję obsługi. Podane w niej wskazówki powinny umożliwić Państwu możliwie jak najszybsze zaznajomienie się ze swoim nowym urządzeniem.

Proszę upewnić się, że otrzymaliście Państwo urządzenie w stanie nieuszkodzonym. W razie stwierdzenia powstania szkód w transporcie proszę skontaktować się z punktem sprzedaży, w którym urządzenie zostało zakupione, lub regionalnym dystrybutorem, który dostarczył urządzenie. Numer telefonu można znaleźć na fakturze lub na dokumencie dostawy.

Przed podłączeniem urządzenia dokładnie zapoznać się z instrukcją obsługi. Gwarancja nie obejmuje napraw lub roszczeń odszkodowawczych powstałych w wyniku nieprawidłowego montażu lub obsługi urządzenia.



Aby uzyskać bardziej szczegółowe instrukcje i wskazówki zeskanować kod QR na tabliczce znamionowej.

W treści instrukcji stosowane są przedstawione poniżej symbole, które posiadają podane obok nich znaczenia:

INFORMACJA!

Informacja, porada, wskazówka lub zalecenie

OSTRZEŻENIE!

Ostrzeżenie – ogólne niebezpieczeństwo

ConnectLife

Aby uzyskać dostęp do wszystkich funkcji piekarnika, w tym zaawansowanych opcji i zdalnego sterowania, należy połączyć go z siecią Wi-Fi oraz aplikacją ConnectLife.

WAŻNE WSKAZÓWKI DOTYCZĄCE BEZPIECZEŃSTWA - Prosimy o uważne przeczytanie instrukcji i zachowanie jej na przyszłość.

Podłączenie urządzenia do sieci elektrycznej może wykonać wyłącznie upoważniony do tego serwisant lub specjalista. Manipulowanie przy urządzeniu lub wykonywanie nieprofesjonalnych napraw może doprowadzić do wystąpienia ryzyka obrażeń cielesnych lub uszkodzenia produktu.

Urządzenie należy podłączyć do instalacji elektrycznej posiadającej wbudowany mechanizm rozłączający. Instalacja elektryczna musi zostać wykonana zgodnie z obowiązującymi przepisami.

Aby uniknąć przegrzania, urządzenie nie może zostać zainstalowane za drzwiczkami dekoracyjnymi.

OSTRZEŻENIE: W razie uszkodzenia kabla zasilającego ze złączem musi on zostać wymieniony przez producenta, serwisanta lub osoby o podobnych kwalifikacjach. Niewłaściwe obchodzenie się z urządzeniem może być przyczyną porażenia prądem elektrycznym, pożaru lub poważnych obrażeń.

Dzieci w wieku powyżej 8 lat oraz osoby o ograniczonej sprawności fizycznej, czuciowej lub umysłowej, jak również nieposiadające odpowiedniego doświadczenia i wiedzy, mogą korzystać z urządzenia tylko pod nadzorem lub po szkoleniu w zakresie bezpiecznego korzystania z urządzenia i uświadomieniu o potencjalnych zagrożeniach. Dzieci nie powinny bawić się urządzeniem. Dzieci nie powinny zajmować się czyszczeniem ani konserwacją urządzenia bez odpowiedniego nadzoru.

OSTRZEŻENIE: Urządzenie i jego dostępne części nagrzewają się i stają się gorące podczas użytkowania. Należy uważać, by nie dotknąć elementów grzejnych. Dzieci w wieku poniżej 8 lat nie powinny zbliżać się do urządzenia, chyba że pod nadzorem.

Urządzenie nie jest przeznaczone do sterowania za pośrednictwem zewnętrznych programatorów czasowych lub specjalnych układów sterowania.

Należy używać wyłącznie termosondy przeznaczonej do użycia w tym piekarniku.

Do czyszczenia szyb w drzwiczkach piekarnika lub szkła na pokrywie płyty kuchennej nie należy używać żrących środków czyszczących lub ostrych metalowych skrobaków, które mogą uszkodzić powierzchnię i doprowadzić do pęknięcia szklanych powierzchni.

Nie należy czyścić urządzenia odkurzaczami parowymi lub wysokociśnieniowymi, aby nie doszło do porażenia prądem elektrycznym.

OSTRZEŻENIE: Przed przystąpieniem do wymiany żarówki, upewnić się, że urządzenie zostało wyłączone z prądu, aby uniknąć niebezpieczeństwa porażenia prądem elektrycznym.

Nigdy nie należy wlewać wody na dno komory piekarnika. Różnice temperatury mogą powodować uszkodzenia emaliowanych części.

Bezpieczne i prawidłowe użycie automatycznego czyszczenia pyrolitycznego

Przed uruchomieniem automatycznego czyszczenia pyrolitycznego z piekarnika należy usunąć całe wyposażenie: ruszt, akcesoria do grillowania, blachy, sondę do mięsa, drabinkowe prowadnice oraz wszystkie naczynia niebędące częścią wyposażenia.

Przed rozpoczęciem czyszczenia należy z wnętrza piekarnika usunąć pozostałości po rozlanych płynach oraz wszystkie ruchome części.

W trakcie czyszczenia piekarnik mocno się nagrzewa, również z zewnątrz. Niebezpieczeństwo oparzenia! Dzieci nie powinny przebywać w pobliżu piekarnika.

Pozostałe ważne ostrzeżenia dotyczące

bezpieczeństwa

Urządzenie jest przeznaczone do użytku domowego. Nie należy używać go do innych celów, takich jak ogrzewanie pomieszczeń, suszenie zwierząt domowych lub innych stworzeń, papieru, tkaniny, ziół itp. ponieważ może to prowadzić do obrażeń ciała lub zagrożenia pożarem.

Podłączenie urządzenia do sieci elektrycznej może wykonać wyłącznie upoważniony do tego serwisant lub specjalista. Manipulowanie przy urządzeniu lub wykonywanie nieprofesjonalnych napraw może doprowadzić do wystąpienia ryzyka obrażeń cielesnych lub uszkodzenia produktu.

Zaleca się, aby co najmniej dwie osoby przenosiły urządzenie oraz je instalowały (waga urządzenia).

Nie należy podnosić urządzenia trzymając je za uchwyt drzwiczek.

Nadmierne obciążenie może spowodować uszkodzenie zawiasów drzwiczek piekarnika. Nie należy stawać lub siadać na otwartych drzwiczkach piekarnika ani się o nie opierać. Na drzwiczkach piekarnika nie należy również stawiać ciężkich przedmiotów.

Przytrzaśnięcie w drzwiczkach piekarnika kabli zasilających innych urządzeń, używanych w pobliżu niniejszego urządzenia, może doprowadzić do zwarcia. Ważne jest, aby kable zasilające innych urządzeń znajdowały się w bezpiecznej odległości.

Pamiętać o tym, że otwory wentylacyjne nigdy nie powinny być zasłonięte lub w inny sposób zablokowane.

Nie należy wykladać ścianek piekarnika folią aluminiową oraz stawiać na dnie komory piekarnika żadnych blach lub innych naczyń. Powyższe czynności zmniejszają cyrkulację powietrza w piekarniku, utrudniają proces pieczenia i niszczą emaliowaną powłokę.

Zalecane jest, aby w czasie pieczenia nie otwierać drzwiczek piekarnika, ponieważ prowadzi to do zwiększenia zużycia energii i zbierania się kondensatu.

W czasie oraz na końcu pieczenia należy szczególnie ostrożnie otwierać drzwiczki piekarnika, aby się nie poparzyć.

Aby zapobiec osadzeniu się kamienia, po zakończonym pieczeniu należy zostawić otwarte drzwiczki piekarnika, który w ten sposób ochłodzi się do temperatury pokojowej.

Czyścić można wyłącznie ochłodzony piekarnik.

Ewentualne niezgodności w odcieniach kolorów pomiędzy różnymi urządzeniami lub elementami w obrębie tej samej stylizacji mogą się zdarzać z powodu różnych czynników takich jak różne kąty patrzenia na urządzenia, różnokolorowe tła, materiały czy oświetlenie pomieszczenia.

Nie należy używać uszkodzonego urządzenia. Należy odłączyć urządzenie od sieci i skontaktować się z autoryzowanym serwisem.

Obsługa piekarnika jest bezpieczna zarówno z jak i bez przewodnic blach.

W piekarniku nie należy przechowywać przedmiotów, które mogą stanowić zagrożenie po włączeniu piekarnika.

Przed uruchomieniem automatycznego czyszczenia należy dokładnie przeczytać i stosować się do wskazówek zawartych w rozdziale Czyszczenie i konserwacja, który opisuje prawidłowe i bezpieczne użycie tej funkcji.

W trakcie czyszczenia nie wolno stawiać niczego na spodzie piekarnika.

Niebezpieczeństwo pożaru! Podczas automatycznego czyszczenia urządzenie nagrzewa się do bardzo wysokiej temperatury, w której resztki jedzenia zostają spopielone. Dlatego przed każdym użyciem należy usunąć widoczny brud z wnętrza piekarnika oraz wyposażenia. W trakcie czyszczenia z piekarnika mogą wydobywać się dym oraz drażniące opary i gazy, dlatego w jego trakcie trzeba zadbać o dobre

Pozostałe ważne ostrzeżenia dotyczące bezpieczeństwa

przewietrzenie pomieszczenia. Ewentualne opary mogą być szkodliwe dla zwierząt domowych, dlatego nie powinny one przebywać w pomieszczeniu w trakcie czyszczenia. Po zakończonym czyszczeniu pomieszczenie należy dobrze przewietrzyć.

W trakcie czyszczenia nie wolno otwierać drzwiczek piekarnika.

Należy uważać, aby do szczeliny blokady drzwiczek nie dostało się żadne ciało obce, ponieważ może ono uniemożliwić samodzielnie zamknięcie się drzwi w trakcie procesu czyszczenia.

W trakcie automatycznego czyszczenia nie wolno dotykać metalowych powierzchni ani części urządzenia!

Jeśli w trakcie automatycznego czyszczenia dojdzie do przerwy w dostawie prądu, program po dwóch minutach zostanie przerwany, natomiast drzwiczki pozostaną zamknięte. Drzwiczki ponownie się otworzą, gdy temperatura we wnętrzu komory piekarnika spadnie poniżej 150°C.

Po automatycznym czyszczeniu wnętrze komory piekarnika oraz wyposażenie mogą zmienić kolor. Nie wpływa to jednak na ich funkcjonalność.

OSTRZEŻENIE!

Używanie piekarnika z otwartymi drzwiami i załączonym (zamkniętym) wyłącznikiem drzwiowym jest niedozwolone.

OSTRZEŻENIE!

Przed podłączeniem urządzenia dokładnie zapoznać się z instrukcją obsługi. Gwarancja nie obejmuje napraw lub roszczeń odszkodowawczych powstałych w wyniku nieprawidłowego montażu lub obsługi urządzenia.

Połączenie urządzenia z aplikacją ConnectLife

ConnectLife to platforma inteligentnego domu, która łączy ludzi, urządzenia i usługi. Aplikacja **ConnectLife** zawiera zaawansowane usługi cyfrowe oraz oferuje bezproblemowe rozwiązania, które umożliwiają użytkownikom monitorowanie i kontrolę urządzenia, otrzymywanie powiadomień ze smartfona oraz aktualizację oprogramowania sprzętowego (obsługiwane funkcje różnią się w zależności od urządzenia i regionu/kraju).

Do podłączenia inteligentnego urządzenia potrzebna jest domowa sieć Wi-Fi (obsługiwana jest tylko częstotliwość 2,4 GHz) oraz smartfon z aplikacją **ConnectLife**.

 ConnectLife



Aby pobrać aplikację **ConnectLife**, należy zeskanować poniższy kod QR lub wyszukać **ConnectLife** w sklepie z aplikacjami.

1. Należy zainstalować aplikację **ConnectLife** i utworzyć konto.
2. W aplikacji **ConnectLife** przejdź do menu "Dodaj urządzenie" i wybierz odpowiedni typ urządzenia. Następnie należy zeskanować kod QR (znajduje się na tabliczce znamionowej urządzenia; można również wpisać ręcznie numer AUID/SN).
3. Aplikacja przeprowadzi Cię przez cały proces podłączania urządzenia do smartfona.
4. Po udanym połączeniu urządzenie może być obsługiwane zdalnie za pośrednictwem aplikacji mobilnej.

INFORMACJA!

Jeżeli to ustawienie nie jest dostępne, oznacza to, że piekarnik nie posiada modułu Wi-Fi i nie umożliwia połączenia z Internetem.

Kiedy moduł Wi-Fi jest włączony i połączony, można nadzorować i zarządzać piekarnikiem za pośrednictwem urządzenia mobilnego i aplikacji **ConnectLife**.

Wi-fi działa w tym samym zakresie częstotliwości, co różne inne urządzenia, jak np. kuchenki mikrofalowe i zdalnie sterowane zabawki. Może to spowodować sporadyczne lub nawet trwałe zakłócenia połączenia. W takich przypadkach nie można zagwarantować dostępności oferowanych funkcji do momentu przywrócenia połączenia.

Zapewnienie jakości oferowanych funkcji jest mocno uzależnione od mocy sygnału. Jeśli router znajduje się w dużej odległości od urządzenia, mogą wystąpić problemy z połączeniem.

⚠ OSTRZEŻENIE!

Funkcje i wyposażenie urządzenia są zależne od modelu.

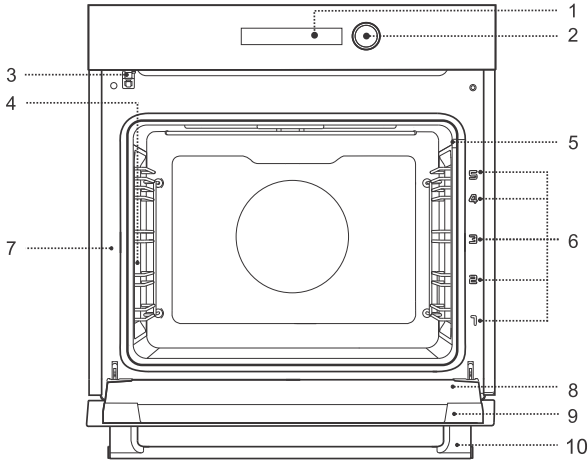

1. Interfejs użytkownika
2. Pokrętko
3. Blokada drzwi z przełącznikiem
4. Podświetlenie
5. Gniazdo przyłączeniowe termosondy
6. Prowadnice – poziomy pieczenia
7. Tabliczka znamionowa
8. Szyba drzwiczek
9. Drzwiczki piekarnika
10. Uchwyt drzwiczek

Wyposażenie urządzenia

Wyłącznik w drzwiczkach piekarnika

Jeżeli podczas użytkowania otwarte zostaną drzwiczki piekarnika, przełącznik wyłączy ogrzewanie piekarnika oraz wentylator.

Prowadnice

Metalowe prowadnice – ruszt i blacha należy zawsze wkładać do wyprofilowanej szczeliny prowadnicy.

Prowadnice teleskopowe – ruszt lub blachę należy umieścić na prowadnicy. Na tę samą prowadnicę można wstawić ruszt wraz z blachą do zbierania tłuszczu.

UWAGA: Prowadnice liczą się od dołu do góry.

Wyposażenie piekarnika i akcesoria



Ruszt – służy do grillowania, można też na nim postawić naczynie lub blachę z żywnością.

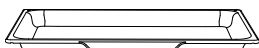

UWAGA: Siatkę należy zawsze wkładać do szczeliny prowadnicy w taki sposób, aby wyższa część siatki znajdowała się z tyłu powyżej. Ruszt ma haczyk zabezpieczający, dlatego przy wyciąganiu należy go zawsze trochę unieść.



Uniwersalna blacha – uniwersalna blacha do pieczenia, używana do pieczenia ciasta, produktów piekarniczych, warzyw oraz wszystkich rodzajów mięsa. Można jej używać również jako naczynia do zbierania tłuszczu.



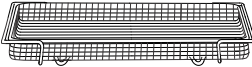

Opis urządzenia

Ciąg dalszy tabeli z poprzedniej strony.

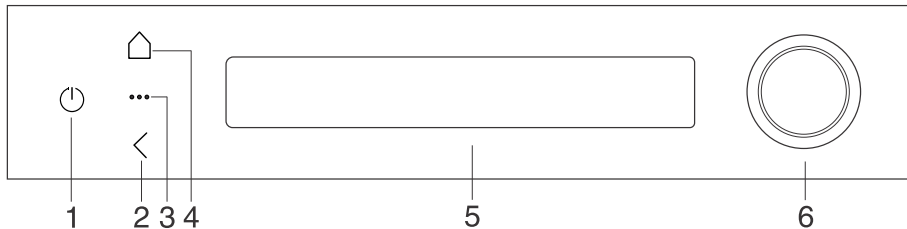

 A rectangular perforated metal tray with a grid pattern of small holes, used for air frying.	<p>Perforowana blacha Airfry – (blacha z otworami) służy do przygotowywania potraw w programach, które wykorzystują gorące powietrze + górną grzałkę (air fry). Otwory umożliwiają lepszą cyrkulację powietrza wokół potrawy, dzięki czemu potrawa jest bardziej chrupiąca.</p>
 A food probe with a long thin metal shaft, a black handle, and a circular loop at the end.	<p>Sonda do pomiaru temperatury żywności - (FOOD PROBE) Można jej używać do pomiaru temperatury w środku danej potrawy. Po osiągnięciu żądanej temperatury przygotowywanie potrawy zostaje automatycznie wstrzymane.</p>

Panel sterowania

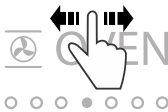
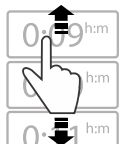

Przycisk	Eksploatacja
1. 	Przycisk włączania/wyłączania urządzenia umożliwiający: - włączanie i wyłączenie piekarnika, - przejście do trybu gotowości - wymuszone ponowne uruchomienie - długie naciśnięcie (8 sekund).
2. 	Przycisku używa się do: - kroku wstecz - zamykania menu - anulowania menu lub funkcji
3. 	Przycisk ustawień dodatkowych
4. 	Przycisk umożliwiający przejście do Głównego menu (HOME)
5.	Ekran dotykowy do wyboru ustawień piekarnika i przeglądania bieżących ustawień.
6.	Pokrętko wyboru ustawień i zatwierdzania na ekranie.
UWAGA: Aby przyciski lepiej reagowały, należy ich dotykać możliwie największą powierzchnią opuszka palca i pośrodku przycisku. Przy każdym dotknięciu przycisku słychać sygnał dźwiękowy (gdy ta funkcja jest dostępna).	

Ustawienia na ekranie można wybierać i potwierdzać na WYŚWIETLACZU lub za pomocą POKRĘTŁA. Wybrane pole podświetli się na biało.

dotknięcie	przesuwanie w lewo i w prawo	przesuwanie w górę i w dół	zwrot	przycisk
				

Opis urządzenia

Animacje i kolory pokrętle

Na pokrętle piekarnika zintegrowano pierścień LED, który za pomocą różnych kolorów i animacji wyraźnie wskazuje aktualny stan lub tryb działania piekarnika.

Kolor na pokrętle	Znaczenie
Kolor biały	Pokazuje tryb czuwania.
Bursztynowy kolor	Wymagana jest uwaga użytkownika piekarnika (np. ostrzeżenie lub potwierdzenie komunikatu).
Kolor zielony	Wskazuje potwierdzone ustawienie oraz informuje, że piekarnik jest połączony z siecią.
Kolor czerwony	Wskazuje, że wybrano podstawowy tryb pieczenia lub klasyczny tryb piekarnika.
Kolor turkusowy	Oznacza, że wybrano program czyszczenia.
Pełny kolor - oznacza, że program jest w trakcie działania i nie wymaga dalszej uwagi.	
Delikatne miganie – ostrzega o procesach w tle lub wymaganej interakcji użytkownika.	

Przed pierwszym użyciem

1.	Z piekarnika usunąć wyposażenie oraz resztki opakowania (karton, styropian, plastik).
2.	Wyposażenie oraz wewnątrz piekarnika wytrzeć wilgotną szmatką. Nie należy używać szorstkich szmatek oraz środków czyszczących.
3.	Włączyć piekarnik (patrz rozdział: <i>Pierwsze włączenie</i>).

Pierwsze włączenie

Kalibracja podczas pierwszego uruchomienia - Onboarding

Po pierwszym podłączeniu urządzenia do zasilania lub przywróceniu ustawień fabrycznych konieczne będzie przeprowadzenie procedury kalibracji przy pierwszym uruchomieniu urządzenia.

W czasie kalibracji program prowadzi użytkownika przez szereg ustawień w celu połączenia z aplikacją mobilną. Gdy piekarnik jest połączony z chmurą, data i godzina aktualizują się automatycznie.

Należy postępować zgodnie z instrukcjami wyświetlanymi na ekranie. W pierwszej kolejności dotknąć napisu na wyświetlaczu **Let's get started**.

Po menu można się poruszać przesuwając palcem. Po wybraniu ustawienia dotknąć przycisku **DALEJ**.

1.	Ustawianie języka Na wyświetlaczu ukaze się domyślny język (angielski). Język tekstu na wyświetlaczu można zmienić.
2.	Objaśnienie interfejsu użytkownika Wyświetlacz pokazuje nazwy przycisków na panelu sterowania, aby ułatwić obsługę urządzenia.
3.	Instalacja i połączenie z aplikacją ConnectLife Na wyświetlaczu pojawi się kod QR umożliwiający zainstalowanie aplikacji ConnectLife. Aplikacji używa się do sterowania, monitorowania i zdalnego dostępu do piekarnika z urządzenia inteligentnego. Należy połączyć się z siecią Wi-Fi, aby zainstalować aktualizacje oprogramowania: są one przydatne w zakresie bezpieczeństwa, nowych funkcji, optymalizacji i poprawek. Należy dotknąć przycisku Connect i postępować zgodnie z instrukcjami w aplikacji.
4.	Ustawienia czasowe Automatyczne ustawienie godziny, w tym strefy i formatu czasowego (12- lub 24-godzinny) jest dostępne, gdy piekarnik jest podłączony do Internetu za pośrednictwem aplikacji. Jeśli połączenie nie zostanie nawiązane, godzinę trzeba będzie ustawić ręcznie.
5.	Ustawienia daty Wybrać widok zapisu.
6.	Otwarcie drzwiczek - wybudzanie Funkcja, którą można włączyć i wyłączyć wedle własnego uznania. Jeśli funkcja jest włączona, możliwe jest automatyczne włączanie i wyłączanie piekarnika poprzez otwarcie jego drzwiczek.
7.	Kalibracja termosondy Proces kalibracji zapewnia dokładność pomiaru temperatury, automatycznie eliminując ewentualne odchylenia (maksymalnie $\pm 1^{\circ}\text{C}$). W ramach procesu przeprowadzany jest również proces nagrzewania, który za pomocą specjalnego programu nagrzewania w wysokiej temperaturze usuwa pozostałości procesu produkcyjnego oraz ewentualne nieprzyjemne zapachy. Dzięki temu jedzenie przygotowywane w piekarniku nie przesiąka nieprzyjemnymi zapachami.

Przed pierwszym użyciem

Ciąg dalszy tabeli z poprzedniej strony.

Całkowity czas kalibracji trwa do 4 godzin. W przypadku pominięcia procedury, urządzenie nie będzie wysyłało wyskakujących powiadomień przypominających o jej przeprowadzeniu. Kalibrację można przeprowadzić w dowolnym momencie w menu ustawień.

UWAGA: W trakcie nagrzewania mogą wydobywać się nieprzyjemne zapachy lub charakterystyczny »zapach nowości«. Pomieszczenie należy dokładnie wietrzyć przez cały czas trwania programu.

Kalibracja termosondy

(w zależności od modelu)

Termosonda w procesie kalibracji pozwala na dokładny pomiar temperatury w środku piekarnika (+/-1°C).

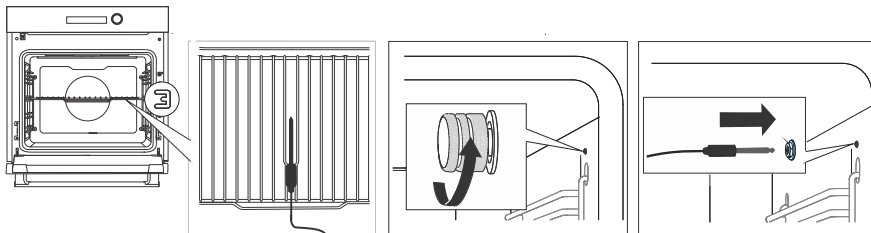

1.	Należy usunąć wszystkie nieprzymocowane części wyposażenia piekarnika. Ruszt należy umieścić na trzecim poziomie.
2.	Sondę należy umieścić na środku rusztu, ze szpikulcem skierowanym w stronę tylnej części piekarnika.
3.	Należy zdjąć zaślepkę gniazdka (nie dotyczy wszystkich modeli) w prawym górnym rogu piekarnika, z przodu, a następnie włożyć do niego wtyczkę sondy.
4.	Całkowity czas kalibracji trwa 4 godziny. W trakcie kalibracji nie wolno otwierać drzwiczek piekarnika.
5.	Rozlegnie się sygnał dźwiękowy, kalibracja została zakończona. Sondę można wyłączyć i zapisać ustawienia.

Procedurę kalibracji termosondy można pominąć i przeprowadzić ją później w menu Ustawienia.

Tryb czuwania

W celu oszczędzania energii wyświetlacz po kilku minutach bezczynności automatycznie się wyłączy i przechodzi w tryb czuwania o najniższym zużyciu energii. Niektóre ustawienia, takie jak wyświetlanie godziny lub funkcja Wi-Fi w trybie czuwania, można zmienić, jednak spowoduje to zwiększenie zużycia energii. (Aby uzyskać więcej informacji na temat oszczędzania energii, zeskanuj kod QR znajdujący się na tabliczce znamionowej.)

Menu główne

Po dotknięciu przycisku  na wyświetlaczu otworzy się główne menu ze wszystkimi funkcjami (w zależności od modelu).

Uwaga: Aby poruszać się po menu, należy przesuwać palcem w lewo i w prawo. Wybraną funkcję należy potwierdzić dotykając przycisku lub naciskając pokrętko.

Funkcje podstawowe



PIEKARNIK

Umożliwia równomierne pieczenie i przygotowywanie potraw dzięki różnym trybom gotowania (sprawdź rozdział: *Manualny tryb pieczenia*).



PROGRAMY AUTOMATYCZNE

Zawiera listę gotowych programów, które dobierają optymalne parametry dla różnych rodzajów żywności i potraw, podzielonych na kategorie: Składniki, Menu, Wyroby piekarnicze, Dania gotowe i Ulubione (sprawdź rozdział: *Programy automatyczne*).



GOTOWANIE ETAPU

Funkcja umożliwia pieczenie w trzech etapach. Jeden proces przygotowywania żywności łączy trzy kolejne etapy pieczenia (patrz rozdział *Przygotowywanie żywności w etapach*).



CZYSZCZENIE

Program umożliwia łatwiejsze usuwanie plam w piekarniku (patrz rozdział: *Konserwacja i czyszczenie*).



ZAPISANE PROGRAMY

Ten tryb umożliwia wybór własnych programów, które zostały już wcześniej zapisane - aż do 50 ręcznie ustawianych programów (sprawdź rozdział: *Zapisywanie własnych ustawień*).



ROZMRAŻAĆ

Stosuje się do powolnego rozmrażania mrożonej żywności (tortów, ciast, chleba i bułek oraz zamrożonych owoców).

W połowie czasu rozmrażania fragmenty żywności trzeba przewrócić na drugą stronę, pomieszać, w przypadku, gdy uległy zmrożeniu.



KONSERWOWANIE

Służy do obróbki cieplnej żywności w celu zmniejszenia aktywności mikroorganizmów i enzymów w żywności, przedłużając w ten sposób jej okres przydatności do spożycia.



NIESPOŻYWCZE

Służy do podgrzewania zastawy, gorących kamieni i sterylizacji butelek. Można ustawić temperaturę i czas rozpoczęcia i zakończenia podgrzewania.









OGRZEWANIE

Służy do podgrzewania żywności i utrzymywania ciepła. Można ustawić temperaturę i czas rozpoczęcia i zakończenia podgrzewania.









Korzystanie z piekarnika

Manualny tryb pieczenia

1.	Włączyć urządzenie  . W menu główne wybrać  PIEKARNIK .
2.	Wybrać tryb pieczenia (patrz tabela Wybór trybów pieczenia poniżej - w zależności od modelu).
3.	W zależności od trybu pieczenia widoczne będą ustawienia: - temperatury - poziomu mocy grilla od 1 do 5 (jeśli wybrano tryb duży grill)
4.	Chcąc jak najszybciej rozgrzać piekarnik do pożądanej temperatury, użyć programu szybkiego rozgrzewania. Poprzez dotknięcie  można wybrać nagrzewanie. Można go również wyłączyć. Po osiągnięciu ustawionej temperatury urządzenie wyda sygnał dźwiękowy i na wyświetlaczu pojawi się Włożyć potrawę, nagrzewanie zakończone . Otworzyć drzwiczki i włożyć potrawę. Szybkie podgrzewanie jako ustawienie domyślne - Wnętrze piekarnika nagrzewa się w jak najkrótszym czasie. Podczas tego procesu w piekarniku nie wolno umieszczać żywności. Podgrzewaj domyślnie - Wnętrze piekarnika nagrzewa się szybko i wydajnie. Podczas tego procesu w piekarniku nie wolno umieszczać żywności. Brak wstępnego podgrzewania jako ustawienie domyślne - Podgrzewanie rozpoczyna się stopniowo wraz z ustawionym programem, umożliwiając natychmiastowe włożenie żywności, aby piekła się równomiernie.
5.	Dodatkowo można ustawić: -  Czas trwania (patrz rozdział: <i>Czas pracy - Funkcja czasowa</i>). - + menu (patrz rozdział: <i>Menu Plus – ustawienia dodatkowe</i>).
6.	Aby rozpocząć pieczenie, dotknąć przycisku START  .
Uwaga: W lewej części ekranu, dotykając  można znaleźć więcej informacji o systemie.	

Wybór programu gotowania

(w zależności od modelu)

Symbol	Eksploatacja
	Góra + Dół Służy do tradycyjnego pieczenia żywności na jednym poziomie, przygotowywania sufletów oraz pieczenia w niskich temperaturach (wolne pieczenie).
	Top 30 + Bottom 70 Dolna grzałka dostarcza więcej ciepła niż górna. Odpowiednie do pieczenia potraw na jednym poziomie, takich jak wilgotne ciasta, torty oraz potrawy, w których dolna część ma być bardziej przypieczona.
	Puste słowa Termoobiegi zapewnia lepszą cyrkulację gorącego powietrza wokół potrawy, wysusza ich powierzchnię i sprawia, że skórka jest grubsza. Służy do pieczenia mięs, wypieków, warzyw oraz do suszenia żywności na jednym poziomie lub na kilku równocześnie.
	ECO Gorące Powietrze ¹⁾ Służy do delikatnego, powolnego, jednolitego pieczenia mięsa, ryb oraz ciast na jednym poziomie. Ten sposób pieczenia zatrzymuje większą część wody w mięsie, dzięki czemu jest ono bardziej soczyste i miękkie, a ciasta są równomiernie zrumienione i upieczone. Przedział temperatury: 140°C do 220°C.
	Gorące powietrze + dół Służy do pieczenia pizzy oraz ciast o większej zawartości wody. Stosuje się, jeśli potrawa ma być szybko upieczona i chrupiąca, piecze się na jednym poziomie.
	Góra + Dół + Wentylator Służy do równomiernego pieczenia żywności na jednym poziomie oraz do przygotowywania sufletów.
	Mały grill + gorące powietrze Dzięki intensywnemu pieczeniu skórka potrawy jest chrupiąca, bez dodawania tłuszczu. Jest to zdrowa, niskokaloryczna odmiana przygotowywania żywności typu „fast food”. Nadaje się do mniejszych kawałków mięsa, ryb, warzyw oraz gotowych produktów mrożonych (frytki, nuggetsy). Aby uzyskać najlepsze wyniki, zaleca się wkładać jedzenie do zimnego piekarnika. Jeśli piekarnik jest wstępnie nagrany, należy ustawić temperaturę o 20 °C wyższą niż wskazana na opakowaniu produktu.
	Duży grill Służy do pieczenia większych ilości płaskiej żywności (tostów, bagietek, kielbas, kotletów, ryb, szaszłyków itp.) oraz do zapiekania i uzyskiwania chrupiącej skórki. Cała powierzchnia pod grzałkami, umieszczonymi pod sufitem piekarnika, nagrzewa się równomiernie.
	Duży grill + wentylator Służy do pieczenia drobiu oraz grillowania większych kawałków mięsa.

Korzystanie z piekarnika

Ciąg dalszy tabeli z poprzedniej strony.

Symbol	Eksploatacja
	Dolne ciepło Nadaje się do wyrastania ciasta i zapiekania na spodzie.



¹⁾ Z funkcji tej korzysta się do określania klasy efektywności energetycznej zgodnie z normą EN 60350-1.

Czas pracy - Funkcja czasowa

W tym trybie określa się czas pracy piekarnika.





INFORMACJA!

Jeśli urządzenie jest połączone z chmurą, godzina i data są ustawiane automatycznie.

1.	Aby wybrać funkcje czasowe, dotknąć  .
2.	Należy wybrać czas pracy piekarnika.
3.	Aby rozpocząć pieczenie, dotknąć przycisku START  .

Menu Plus – ustawienia dodatkowe

Funkcja **+** umożliwia dodatkowe opcje ustawień. Zawartość menu zmienia się w zależności od dostępnych w danym momencie opcji sterowania.

	Początek i Koniec Stosuje się ją wtedy, kiedy potrawa ma zacząć piec się z opóźnieniem (patrz rozdział <i>Ustawienie opóźnionego włączenia piekarnika</i>).
	Liczba tacek Funkcja ta jest dostępna podczas korzystania z trybów wykorzystujących termoobieg i umożliwia regulację cyrkulacji powietrza w zależności od liczby blach w piekarniku. System automatycznie dostosowuje przepływ powietrza do wybranej opcji, zapewniając optymalne wyniki pieczenia.
	Zapiekanka Funkcji tej używa się w ostatniej fazie, kiedy do potrawy dodaje się sosu/polewy lub gdy chce się dodatkowo zapiec jej powierzchnię. Podczas zapiekania na potrawie tworzy się chrupiąca, złoto-zółta skórka, która chroni przed wysuszeniem, a jednocześnie nadaje ładniejszy wygląd oraz lepszy smak (patrz rozdział <i>Zapiekanie</i>).
	Sonda żywnościowa Termosonda umożliwia bardzo dokładną kontrolę temperatury wewnątrz żywności podczas jej pieczenia (patrz rozdział <i>Sonda do pomiaru temperatury żywności</i>).
	Dodaj etap Ustawienie pieczenia w trzech etapach z różnymi parametrami (patrz rozdział <i>Przygotowywanie żywności w etapach</i>).

Ciąg dalszy tabeli z poprzedniej strony.



Ratować

Tryb ten umożliwia zapisanie wybranych ustawień ulubionych (patrz rozdział *Zapisywanie własnych ustawień*).

Ustawienie opóźnionego włączenia piekarnika

INFORMACJA!

Funkcja opóźnionego włączenia nie działa w programach czyszczenia.

W menu **+** wybrać . Istnieją dwa rodzaje opóźnionego startu:

1. **Zmiana czasu rozpoczęcia**

Jeśli w ustawieniach podstawowych nie był ustawiony czas pracy, można nastawić opóźnienie rozpoczęcia pieczenia.

Wybrać preferowany czas rozpoczęcia i potwierdzić wybór.

2. **Zmiana czasu rozpoczęcia lub zakończenia**

W ustawieniach podstawowych najpierw ustawić czas trwania pieczenia.

W menu **+** wybrać  i ustawić godzinę zakończenia pieczenia potrawy. Potwierdzić wybór. Program automatycznie obliczy godzinę rozpoczęcia pieczenia.

3. Aby rozpocząć pieczenie, dotknąć przycisku **START ▶**.

Na wyświetlaczu pojawi się godzina rozpoczęcia pieczenia.

Piekarnik przejdzie w częściowy tryb czuwania. Wybrane ustawienia automatycznie włączają i wyłączają się o wybranej godzinie.

Po upływie ustawionego czasu piekarnik automatycznie przestanie działać. Zostanie wyemitowany krótki sygnał dźwiękowy.

Wybrane ustawienie można zresetować poprzez naciśnięcie **×**.

Zapiekanie

Funkcji tej używa się w ostatniej fazie, kiedy do potrawy dodaje się sosu/polewy lub gdy chce się dodatkowo zapiec jej powierzchnię.

INFORMACJA!

Funkcji można użyć, jeśli ustawiony był czas trwania pieczenia.

1. W menu **+** wybrać .

2. Ustawić czas trwania funkcji zapiekanie (max. 15 min). Funkcja wyłączy się po zakończeniu pieczenia, po upływie ustawionego czasu pracy. Należy potwierdzić poprzez **✓**.

3. Aby rozpocząć pieczenie, dotknąć przycisku **START ▶**.

4. Tę funkcję można również wyłączyć podczas pieczenia. Wyłączyć pieczenie dotykając **<**.

Korzystanie z piekarnika

OSTRZEŻENIE!

Należy kontrolować pieczenie. Gdy włączona jest funkcja zapiekania, piekarnik osiąga wysoką temperaturę.
Funkcja zapiekania działa najwyżej. 15 minut, potem piekarnik automatycznie się wyłączy.

Przygotowywanie żywności w etapach

Funkcja umożliwia pieczenie w trzech etapach (jeden proces przygotowywania żywności łączy trzy kolejne etapy pieczenia).

INFORMACJA!

Wybrać funkcję w  menu lub w Głównym menu.

1. Pierwszy etap

Dotknąć przycisku . Wybrać ustawienia pierwszego etapu: system pieczenia, temperaturę i czas pracy. Można także wybrać szybkie rozgrzewanie. Potwierdzić wybór. Potwierdzić wybór.
UWAGA: Pierwszy etap można nastawić w ustawieniach podstawowych, jeśli wybrany jest czas trwania pieczenia.

2. Drugi etap

Wybrać ustawienia dla drugiego i trzeciego etapu.
Przed rozpoczęciem pieczenia można wprowadzić zmiany w etapach.

3. Aby rozpocząć pieczenie, dotknąć przycisku . Piekarnik rozpocznie pracę wg ustawień dla etapu 1.



UWAGA: Poszczególne etapy można usunąć poprzez dotknięcie przycisku  .

Zapisywanie własnych ustawień

Ustawienie to umożliwia zapisywanie ulubionych i najczęściej używanych ustawień oraz korzystanie z nich następnym razem. W pamięci można zapisać do 50 przepisów.

1. Zapisywanie w trakcie ustawiania parametrów

W trakcie ustawiania parametrów można je zapisać jako własny przepis i użyć ich ponownie.

Po dotknięciu  pojawi się klawiatura, aby można było zapisać nazwę przepisu. Nie ma ograniczenia co do długości nazwy. Należy potwierdzić poprzez  .

2. Zapisywanie po zakończonym pieczeniu

Po zakończonym pieczeniu na wyświetlaczu pojawi się  . Zapisać przepis dotykając na ten przycisk.

Na wyświetlaczu ukaze się menu główne.

3. Widok zapisanych ustawień

Aby użyć ulubionego przepisu, należy w menu podstawowym wybrać  **ZAPISANE PROGRAMY**. Wyświetlą się nazwy wszystkich zapisanych przepisów.

UWAGA: Można zmieniać ustawienia w zapisanych przepisach oraz zapisać je pod nową nazwą po zakończeniu pieczenia.

Ciąg dalszy tabeli z poprzedniej strony.





4. **Usuwanie zapisanych przepisów**

Wybrać przepis. Dotknąć **+** i wybrać . Na wyświetlaczu ukaże się ostrzeżenie. Potwierdzić wybór.

Korzystanie z piekarnika

Programy automatyczne





Program oferuje szeroki wybór przepisów, przetestowanych przez szefów kuchni i dietetyków.

1.	Włącz urządzenie  . W menu główne wybrać  PROGRAMY AUTOMATYCZNE.
2.	Wybrać rodzaj żywności oraz wybraną potrawę. Należy potwierdzić poprzez  . Przepisy mają wstępnie zdefiniowany program, temperaturę i czas gotowania. Programy automatyczne są podzielone na główne kategorie: <ul style="list-style-type: none">• Składniki: programy przeznaczone do przygotowywania określonej żywności, takiej jak mięso, warzywa, jajka lub owoce.• Potrawy: programy przeznaczone dla potraw, które zawierają więcej składników i wymagają bardziej złożonego przygotowania.• Chleb i ciasta: programy przeznaczone dla produktów piekarniczych, takich jak chleb i różne rodzaje ciast.• Dania gotowe: programy przeznaczone dla mrożonych lub wstępnie przygotowanych posiłków oraz smażonych przekąsek, takich jak frytki czy popcorn.• Ulubione: wybór programów spośród wyżej wymienionych kategorii, oznaczonych jako ulubione. <p>UWAGA: W przypadku niektórych potraw możliwa jest zmiana wstępnie ustawionych parametrów.</p>
3.	Dodatkowo można ustawić: -  menu (patrz rozdział: <i>Menu Plus – ustawienia dodatkowe</i>).
4.	Program automatyczny umożliwia wybór dodatkowych funkcji do wybranej potrawy (<i>sprawdź rozdziały poniżej</i>).

Uwaga: W lewej części ekranu należy dotknąć  , aby znaleźć dodatkowe informacje o przepisie.

Wyszukiwarka potraw

Wyszukiwarka potraw umożliwia wyszukiwanie poprzez wprowadzenie słowa lub jego części, np. nazwy programu automatycznego lub składnika.

1.	Włącz urządzenie  . W menu główne wybrać  PROGRAMY AUTOMATYCZNE.
2.	Należy dotknąć  i napisać nazwę potrawy lub część nazwy szukanego dania.
3.	Wybór potwierdzić poprzez  .

Wyniki wyszukiwania zaczynają pojawiać się automatycznie już po wprowadzeniu jednego znaku.

INFORMACJA!



Jeśli przeglądarka nie znajdzie żadnych pasujących trafień, zostanie wyświetlony komunikat „brak wyników”.

Dodaj do ulubionych.

Ulubione programy zapewniają szybki dostęp do często używanych przepisów.

1.	Włącz urządzenie  . W menu główne wybrać  PROGRAMY AUTOMATYCZNE.
----	---

Ciąg dalszy tabeli z poprzedniej strony.





2.	Wybrać rodzaj żywności oraz wybraną potrawę.
3.	Dotknąć + i wybrać  . Potwierdzić wybór.
Aby usunąć przepis, należy wybrać  .	

INFORMACJA!

Lista ulubionych jest wyświetlana w kolejności alfabetycznej.

Program manualny

Funkcja ta umożliwia dowolną zmianę wstępnie ustawionych parametrów potraw.



1.	Włącz urządzenie  . W menu główne wybrać  PROGRAMY AUTOMATYCZNE.
2.	Wybrać rodzaj żywności oraz wybraną potrawę.
3.	Dotknąć + i wybrać  . Zostaną wyświetlone opcje i ustawienia wstępne, które umożliwiają dostosowanie i zarządzanie kluczowymi parametrami, takimi jak temperatura, system, wilgotność i moc, w zależności od potrzeb.
4.	Wybór potwierdzić poprzez  .

INFORMACJA!

Spersonalizowane ustawienia można zapisać jako wzorcowe.

Funkcje dodatkowe

(w zależności od modelu)

Do wyboru jest wiele dodatkowych funkcji. Dotknąć przycisku  , aby otworzyć główne menu. Dotknąć przycisku  , aby otworzyć główne menu.



ROZMRAŻAĆ



Rozmrażanie za pomocą wentylatora

Służy do powolnego rozmrażania mrozonek (tortów, ciast, chleba, bułek i głęboko mrożonych owoców). W połowie czasu rozmrażania fragmenty żywności trzeba przewrócić na drugą stronę, pomieszać, w przypadku, gdy uległy zmrożeniu.



KONSERWOWANIE









Pasteryzacja

Funkcja zapobiega rozwojowi bakterii za pomocą ciepła. Nadaje się do soków.

Korzystanie z piekarnika

Ciąg dalszy tabeli z poprzedniej strony.

	Konserwowanie Do zamykania/uszczelniania słoików z konserwami (takimi jak kompot, dżem, sos jabłkowy, sos pomidorowy, konserwy, przetwory warzywne).
NIESPOŻYWCZE	
	Podgrzewanie talerzy Funkcja służy do podgrzewania zastawy (talerzy, kubków) przed podaniem na nich jedzenia, dzięki czemu pozostaje ono dłużej ciepłe. Można ustawić temperaturę i czas rozpoczęcia i zakończenia podgrzewania.
	Gorące kamienie Służy do przygotowywania gorących kamieni. Umieścić gorące kamienie na blasze i wstawić na drugi poziom.
	Sterylizujący Do artykułów niespożywczych, takich jak butelki czy butelki dla niemowląt.
OGRZEWANIE	
	Podgrzewanie gorącym powietrzem Tryb ten umożliwia delikatne odgrzewanie przygotowanych wcześniej potraw. Jeśli nie jest to konieczne, nie należy otwierać drzwiczek w trakcie pracy urządzenia.
	Utrzymaj ciepło Służy do utrzymywania ciepła żywności. Można ustawić temperaturę i czas rozpoczęcia i zakończenia podgrzewania.
Uwaga: Niektóre funkcje mają możliwość wyboru wstępnie określonych programów.	

Uruchamianie procesu pieczenia

Pieczenie włączyć poprzez dotknięcie przycisku **START ▶** .

Na wyświetlaczu są widoczne następujące wartości (zależy od wybranych ustawień):

- system pieczenia
- aktualna i ustawiona temperatura
- czas pracy
- opóźnione włączenie

Koniec pieczenia i wyłączenie piekarnika.

Po zakończonym pieczeniu na wyświetlaczu pojawi się napis **CIESZYĆ SIĘ!**. Zostanie wyemitowany sygnał dźwiękowy.

Pracę można przerwać, dotykając < .

Poprzez dotknięcie przycisku można wybrać nowe ustawienia.

Zawartość menu zmienia się w zależności od dostępnych w danym momencie opcji sterowania.

Program Wznawiania	Wybór przedłuża pieczenie o 5 minut. Można ustawić czas trwania i tryb pieczenia.
Ratować	Tryb ten umożliwia zapisanie wybranych ustawień jako ulubionych i ich ponowne użycie (jeśli korzystałeś z manualnego trybu pieczenia) (patrz rozdział: <i>Zapisywanie własnych ustawień</i>).
Utrzymaj ciepło	W tym trybie piekarnik utrzymuje ciepło (potrawy pozostają ciepłe w piekarniku).

INFORMACJA!

Po zakończonej pracy wentylator chłodzący działa jeszcze przez jakiś czas.

Zjawisko kondensacji na dnie piekarnika i na drzwiczkach po pieczeniu jest normalne i nie ma wpływu na efekt pieczenia. Jednak po gotowaniu na parze występują większe ilości kondensatu, ponieważ system zużywa wodę przez cały proces gotowania na parze. Po zakończeniu programu zalecamy wytarcie wnętrza piekarnika przed następnym użyciem.

WYBÓR USTAWIEŃ OGÓLNYCH

OSTRZEŻENIE!

Po awarii zasilania lub wyłączeniu urządzenia ustawienia funkcji dodatkowych zostaną zachowane.

Poprzez dotknięcie ●●● wejść do menu wyboru.



ZDALNY START

Zdalne sterowanie można aktywować, dotykając przycisku (sprawdź rozdział: Zarządzanie Wi-Fi).



LAMPKA PIEKARNIKA

Dotknąć przycisku, aby włączyć lub wyłączyć oświetlenie piekarnika.



PRZYPOMNIENIA

Alarm działa niezależnie od pracy piekarnika. Najdłuższe możliwe ustawienie to 24 godziny. Można ustawić trzy różne alarmy. Aby wyłączyć alarm, ustaw godzinę na 0:00.
UWAGA: Po wyłączeniu urządzenia alarm jest nadal aktywny.



BLOKADA WYŚWIETLACZA - AUTOMATYZACJA

Włączenie/wyłączenie blokady klawiszy zabezpieczających piekarnik przed przypadkowym użyciem.

Aby zablokować ekran, należy dotknąć przycisku.

Aby odblokować ekran, należy dotknąć ekranu lub dowolnego przycisku. Należy przesunąć palcem po wyświetlaczu z lewej strony do prawej, a następnie nacisnąć POKRĘTŁO.

- Jeżeli blokada zostanie włączona, kiedy nie jest ustawiona żadna funkcja programatora czasowego (jedynie wyświetlanie aktualnej godziny), piekarnik nie będzie działał.
- Jeżeli blokada zostanie włączona po ustawieniu którejkolwiek z funkcji programatora czasowego, piekarnik będzie działał normalnie i nie będzie możliwa zmiana ustawień.
- Gdy klawisze są zablokowane, nie można zmieniać trybów pieczenia ani dodatkowych funkcji. Można wyłączyć tylko pieczenie.
- Przyciski będą zablokowane również po wyłączeniu piekarnika. Aby wybrać nowy system, najpierw wyłączona musi zostać blokada.



USTAWIENIA

Dotknięcie przycisku umożliwia wybór i edycję różnych ustawień (sprawdź tabelę poniżej).

Dotknąć , aby wybrać i edytować różne ustawienia.



JĘZYK - CZAS

Wybierz preferowany język, datę i godzinę z listy rozwijanej.









GOTOWANIE

Do wyboru są różne ustawienia:

- **STANDARD FORVARME**
Funkcja uruchamia tryb automatyczny **Szybkie podgrzewanie jako ustawienie domyślne**, w którym wewnątrz piekarnika nagrzewa się w najkrótszym możliwym czasie lub **Podgrzewaj domyślnie**, w którym wewnątrz piekarnika nagrzewa się szybko i wydajnie. Po wybraniu **Brak wstępnego podgrzewania jako ustawienie domyślne**

WYBÓR USTAWIEŃ OGÓLNYCH

Ciąg dalszy tabeli z poprzedniej strony.

	<p>podgrzewanie rozpoczyna się stopniowo z ustawionym programem, umożliwiając natychmiastowe włożenie żywności, aby piekła się równomiernie.</p> <ul style="list-style-type: none">• USTAWIENIA GOTOWANIA Można wybrać ustawienia ogólne lub ostatnie wybrane przez siebie ustawienia, które zapisują się po zakończeniu pracy.• PRZYPOMNIENIA Można nastawić przypomnienie, które poinformuje o tym, że piekarnik osiągnął żądaną temperaturę oraz przypomnienie o zakończeniu gotowania (od jednej do pięciu minut)..• KALIBRACJA I WYGRZEWANIE Proces kalibracji trwa 4 godziny. Uruchamia się go przez naciśnięcie na START.
	<p>TRYBY</p> <p>Po potwierdzeniu wyboru po prawej stronie menu pojawi się kolumna z aktywnymi trybami. Po dotknięciu tej kolumny wyświetli się ekran z ustawieniami, które można zmieniać (ECO, NIGHT MODE, SHOP MODE).</p>
	<p>KONTROLA</p> <p>Do wyboru są różne ustawienia:</p> <ul style="list-style-type: none">• DRZWI OTWARTE - OBUDŹ SIĘ Jeśli ekran startowy ma być zawsze wyświetlany po otwarciu drzwi, należy wybrać On. Po włączeniu zużycie energii może wzrosnąć.• EKRAN STARTOWY Jeśli ekran ma pozostać widoczny po wyłączeniu piekarnika, należy wybrać On.• BEZCZYNNOŚĆ Należy określić, po jakim czasie beczynności urządzenia ekran ma zostać wyłączony.• WIDOCZNOŚĆ EKRANU ZEGARA Funkcja ta umożliwia włączanie i wyłączanie czasu bieżącego.• BLOKADA WYŚWIETLACZA Należy wybrać On, aby ekran wyłączał się w czasie beczynności piekarnika.• ZAMEK DRZWI - AUTOMATYZACJA Należy wybrać On, aby drzwiczki zamykały się w czasie beczynności piekarnika.
	<p>WYŚWIETLACZ</p> <p>Wybór preferowanej jasności ekranu.</p>
	<p>DŹWIĘK</p> <p>Wybór rodzaju dźwięku.</p>
	<p>ŚWIATŁO</p> <p>Można ustawić czas włączenia oświetlenia.</p>
	<p>ŁĄCZYĆ</p> <p>Można wybrać włączenie połączenia internetowego, połączenie piekarnika oraz dodatkowych użytkowników.</p>
	<p>AKTUALIZACJA - RESET</p> <p>Funkcja umożliwi przywrócenie ustawień fabrycznych oraz aktualizację.</p>

WYBÓR USTAWIEŃ OGÓLNYCH

Ciąg dalszy tabeli z poprzedniej strony.



INFORMACJE - WSPARCIE

Funkcja zapewnia pomoc dla użytkownika w postaci instrukcji obsługi i informacji o urządzeniu.

Dotykając symbolem



można wybierać i edytować różne funkcje. Wybrana funkcja jest oznaczona



SABAT

Funkcja Sabbath umożliwia podtrzymanie ciepłoty potrawy w piekarniku bez konieczności włączania i wyłączenia piekarnika.

Ustawić czas trwania (24 lub 80 godzin) i temperaturę. Dotknięcie przycisku **x** rozpocznie odliczanie czasu.

Wszystkie dźwięki i funkcje są wyłączone, poza przyciskiem **x**.

UWAGA: W przypadku przerwy w dostawie prądu funkcja Sabbath zostanie przerwana i piekarnik powróci do pierwotnych ustawień.



EKO

Tryb ECO został zaprojektowany w celu zwiększenia efektywności energetycznej poprzez automatyczne zastosowanie wstępnie określonych ustawień ekologicznych. Funkcja zmniejsza zużycie energii przy zachowaniu pełnej funkcjonalności programów pieczenia i czyszczenia, zapewniając rozwiązanie przyjazne dla środowiska bez pogorszenia wydajności.











TRYB NOCNY

Funkcja automatycznie zmniejsza oświetlenie na mniej intensywne, **wyłącza wyświetlanie czasu bieżącego** oraz sygnały dźwiękowe. Aby włączyć tryb nocny, należy ustawić godzinę rozpoczęcia i zakończenia pracy. Tryb nocny można wyłączyć poprzez dotknięcie przycisku **x**.

TRYB DEMO

Tryb demonstracyjny to ustawienie ekspozycyjne, w którym urządzenie symuluje działanie na wirtualnych wartościach oraz umożliwia zmianę i zapis ustawień. Po wyłączeniu wszystkie konfiguracje zostają zachowane, a urządzenie wraca do normalnej pracy.

Korzystanie z wi-fi

1.	Włączanie modułu Wi-Fi Wejdź do menu szybkiego dostępu. Naciśnij  , wybierz ŁĄCZYĆ a następnie wybierz opcję PODŁĄCZ PIEKARNIK . Włącz połączenie Wi-Fi, ustawiając przełącznik w pozycji ON .
2.	Łączenie urządzenia Wybrać PODŁĄCZ PIEKARNIK . W menu dodatkowym dotknij  , aby wybrać  . Następnie w obszarze Wi-Fi wybrać ŁĄCZYĆ . Należy postępować zgodnie z instrukcjami w aplikacji ConnectLife . Po nawiązaniu połączenia na wyświetlaczu pojawi się " Twój piekarnik jest teraz podłączony ". Czas trwania tego procesu jest ograniczony do 5 minut. UWAGA: Po nawiązaniu połączenia urządzenie jest połączone z kontem użytkownika w urządzeniu inteligentnym.
3.	Podłączanie dodatkowych użytkowników Tego ustawienia używa się przy łączeniu dodatkowych użytkowników z aplikacją ConnectLife . W menu dodatkowym dotknij  , aby wybrać  . Wybierz opcję ŁĄCZYĆ . Wybrać POŁĄCZ UŻYTKOWNIKA a następnie PAIR . Aby uzyskać dalsze ustawienia, należy postępować zgodnie z instrukcją w aplikacji ConnectLife . Czas trwania tego procesu jest ograniczony do 3 minut.
4.	Usuwanie wszystkich połączonych użytkowników Tego ustawienia używa się, aby usunąć wszystkich użytkowników połączonych z aplikacją ConnectLife . W menu dodatkowym dotknij  , aby wybrać  . Wybierz opcję POŁĄCZENIE . Dotknąć przycisku POŁĄCZ UŻYTKOWNIKA a następnie UNPAIR ALL . Po potwierdzeniu wyboru na ekranie zostanie wyświetlony komunikat Wszyscy użytkownicy/urządzenia zostały odłączone .
5.	Wyłączenie modułu Wi-Fi W menu dodatkowym dotknij  , aby wybrać  . Wybierz opcję PODŁĄCZ PIEKARNIK . Wyłączyć połączenie Wi-Fi ustawiając przełącznik w pozycji OFF .

INFORMACJA!

Ponowne nawiązanie połączenia jest procesem jednorazowym.
Ponowne nawiązanie połączenia wykonuje się tylko w przypadku zmiany routera lub hasła w sieci lokalnej.

Zdalne zarządzanie piekarnikiem

OSTRZEŻENIE!

Zdalna kontrola nad urządzeniem za pośrednictwem urządzenia mobilnego nie może zastąpić osobistego nadzoru nad procesem pieczenia. Zawsze należy regularnie i osobiście sprawdzać, co dzieje się wewnątrz piekarnika.

W menu dodatkowym dotknij przycisku . Jeśli urządzenie nie jest sparowane z siecią Wi-Fi, pojawi się skrót do nawiązania połączenia. W przeciwnym razie zostanie wyświetlone menu z wyborem

czasu trwania zdalnego sterowania piekarnikiem **Zawsze włączone** lub **24 godziny**. Po potwierdzeniu jednej z opcji pojawi się wyskakujące okienko **Zdalne sterowanie jest włączone**.

Na wyświetlaczu pojawi się symbol  , który oznacza opcję zdalnego monitorowania pracy piekarnika **ConnectLife**.





INFORMACJA!

Ze względu na bezpieczeństwo niektóre funkcje nie są dostępne zdalnie.

- Przerwanie lub zakończenie programu jest jedyną funkcją, której można użyć bez względu na to, czy funkcja zdalnego monitorowania jest aktywna.
- Zdalne sterowanie nie jest możliwe w przypadku korzystania z systemów mikrofalowych (nie dotyczy łączonych systemów mikrofalowych)

OSTRZEŻENIE!

Należy zawsze zadbać o użytkowanie piekarnika zgodnie z instrukcją obsługi, szczególnie, gdy używana jest funkcja zdalnej kontroli. Nie włączać piekarnika zdalnie bez wiedzy o tym, co dokładnie znajduje się w piekarniku.

Status Wi-Fi na wyświetlaczu		Przyczyna
REMOTE (OFF)	REMOTE (ON)	
		Wi-Fi jest wyłączone (OFF).
		Miga ikona: - Wi-Fi jest włączone, ale nie jest połączone z serwerem lub chmurą (nawet jeśli połączenie z routerem lub chmurą zostało tymczasowo utracone).
		

Ogólne wskazówki dotyczące pieczenia

Wyposażenie:

- Wyposażenie powinno być wykonane z materiałów żaroodpornych i nieodbijających ciepła (dołączone blachy, naczynia emaliowane i ze szkła żaroodpornego). Jasne materiały (stal szlachetna czy aluminium) odbijają ciepło, dlatego żywność jest w nich słabiej poddawana obróbce cieplnej.
- Blachy zawsze należy wsuwać do końca komory piekarnika. Podczas pieczenia z wykorzystaniem rusztu, blachy należy zawsze stawiać na jego środku.
- Nie należy stawiać blach bezpośrednio na spodzie piekarnika.
- Spód piekarnika oraz ruszt nie powinny być przykryte folią aluminiową.
- Formy należy zawsze stawiać na ruszcie.
- Przed wykorzystaniem papieru do pieczenia należy sprawdzić, czy nadaje się on do użycia w wysokich temperaturach. Papier należy zawsze odpowiednio przyciąć. Jego użycie zapobiega przywieraniu żywności do blachy i umożliwia jej łatwiejsze wyjęcie z formy.
- Podczas pieczenia bezpośrednio na ruszcie należy poziom niżej wstawić blachę uniwersalną, na którą ściekać będzie tłuszcz.

Przygotowywanie potraw:

- Jeśli w trybie **Góra + Dół** potrawa jest za mało przypieczona od spodu należy dostosować poziom pieczenia, temperaturę i czas lub skorzystać z trybu **Top 30 + Bottom 70**.
- Aby zoptymalizować proces przygotowywania żywności, zaleca się przestrzeganie wytycznych zawartych w tabeli przygotowywania żywności. W tym celu powinno się wybrać niższą podaną temperaturę oraz najkrótszy podany czas pieczenia, sprawdzić końcowy efekt i po zakończonym pieczeniu, jeśli to potrzebne, dostosować ustawienia.
- Piekąc według przepisów ze starych księzek kucharskich, należy używać programu dolnej i górnej grzałki (klasyka) oraz o 10°C niższej temperatury, niż tej podanej w przepisie.
- Podczas pieczenia większych porcji mięsa lub ciast o większej zawartości wody, w piekarniku gromadzi się para, która może powodować powstanie kondensatu na drzwiczkach piekarnika. Jest to normalne zjawisko, które nie ma wpływu na funkcjonowanie urządzenia. Po zakończonym pieczeniu należy starannie wytrzeć drzwiczki oraz szybę w drzwiczkach.











Wydajność energetyczna

- Piekarnik rozgrzewać tylko wtedy, gdy wymaga tego przepis albo tabelka w tej instrukcji. Jeżeli używana jest funkcja szybkiego nagrzewania, nie należy umieszczać potrawy w piekarniku, zanim będzie on całkowicie ogrzany, chyba że instrukcje mówią inaczej. Ogrzewanie pustego piekarnika zużywa dużo energii, dlatego jeżeli jest to możliwe, zaleca się przygotowywanie większej liczby potraw jedna po drugiej lub pieczenie większej liczby potraw na raz.
- Podczas pieczenia z piekarnika należy usunąć niepotrzebne wyposażenie.
- Jeśli nie jest to konieczne, podczas pieczenia nie należy otwierać drzwiczek piekarnika.
- W przypadku dłuższych programów pieczenia piekarnik można wyłączyć 10 minut przed końcem, aby wykorzystać do dopieczenia ciepło resztkowe.

Ogólne wskazówki dotyczące pieczenia









Tabela pieczenia

UWAGA: Potrawy, które wymagają wstępnego ogrzewania piekarnika, zaznaczone są w tabeli jedną gwiazdką *, a potrawy, którym wystarczy 5-minutowe ogrzewanie wstępne – dwiema gwiazdkami **. W tym przypadku nie należy używać trybu szybkiego nagrzewania.

Potrawa	 cm			 °C	 min
CIASTA I WYROBY PIEKARNICZE					
ciasta w formach					
biszkopt	60 / 45	1	—	160-170	30-40
ciasto z nadzieniem	60	2	—	170-180	60-80
	45	1			
babka marmurkowa	60 / 45	2	—	180-190	50-70
baba drożdżowa	60 / 45	1	—	170-180	50-60
tarta	60	3		170-180	35-45
	45	2			
brownie	60	2		170-180	35-45
	45				30-40
ciasto w blasze					
strudel	60 / 45	2		170-180	50-60
strudel, mrożony	60 / 45	2		200-210	80-100
rolada biszkoptowa	60	3		160-170	30-40
	45	1			—
buchty	60 / 45	2	—	180-190	30-40
drobne wypieki					
babeczki	60	3	—	140-150**	25-35
	45	2		—	160-170
ciasta drożdżowe	60	3	—	170-180	20-30
	45	2			
ciasta drożdżowe, 2 poziomy	60	2+4		160-170	20-30
	45	1+3			30-40













Ogólne wskazówki dotyczące pieczenia

Ciąg dalszy tabeli z poprzedniej strony.

Potrawa	 cm			°C	⌚ min
ciasto francuskie	60	3	—	190-200	10-20
	45	1	—		
ciasto francuskie, 2 poziomy	60	2+4		160-170**	15-25
	45	1+3			10-20
ciastka					
kruche ciastka	60	3		140-150	30-40
	45	2		140-150**	35-45
ciastka	60	3		160-170**	15-25
	45	2			
ciastka, 2 poziomy	60	2+4		160-170**	15-25
	45	1+3			
ciastka bezowe	60	2	—	80	110-130
	45				
ciastka bezowe, 2 poziomy	60	2+4		100**	110-130
	45	1+3			
makaroniki	60	3	—	140	10
	45	2		130	15-20
chleb					
wyrastanie ciasta	60	2		35	30-60
	45	1			
chleb na blasze	60	1	—	220 **	15
				190	25-40
	45	2		220 **	15
				190	25-40
chleb w formie	60	1	—	230	20-25
			—	180	20-25
	45		200 **	40-50	
płaski chleb (focaccia)	60 / 45	2	—	220 **	20
			—	180	5-15











Ogólne wskazówki dotyczące pieczenia

Ciąg dalszy tabeli z poprzedniej strony.

Potrawa	 cm			°C	⌚ min
świeże bułki	60	3	—	200-210 **	15-25
	45	2			
świeże bułki, 2 poziomy	60	2+4		200-210 **	20-30
	45	1+3			15-25
tosty	60	5		L5	5-15
	45	4			
bagietki	60 / 45	4		L2	3-10
pizza i pozostałe potrawy					
pizza	60 / 45	1		max **	4-12
pizza, 2 poziomy	60	2+4		max	15-25
	45	1+3			20-30
pizza mrożona	60	2		210-220	15-20
	45				15-25
pizza mrożona, 2 poziomy	60	2+4		210-220	15-25
	45	1+3			
tarta na słono, quiche	60 / 45	2		190-210	50-60
burek	60	1	—	200-210	35-45
	45				40-50
MIĘSO					
wołowina i cielęcina					
pieczeń wołowa (polędwica, rostbef), 1,5 kg	60 / 45	2	—	160-170	160-190
polędwica, średnio wypieczona, 1 kg	60 / 45	2	—	180-190	35-45
pieczeń wołowa, wolno pieczenie	60	2	—	100-120	150-240
	45	1			
kotlety wołowe, dobrze wypieczone, 3 cm grubości	60 / 45	3		L3	20-30
burgery, 3 cm grubości	60	4		L4	30-40
	45	3			

















Ogólne wskazówki dotyczące pieczenia

Ciąg dalszy tabeli z poprzedniej strony.

Potrawa	 cm			°C	⊙ min
pieczeń cielęca, 1,5 kg	60	2	—	190-200	90-110
	45	1	—		
wieprzowina					
pieczeń wieprzowa, schab, 1,5 kg	60	3	—	190-200	70-100
	45	2	—		85-100
pieczeń wieprzowa, łopatka, 1,5 kg	60	2	—	190-200	90-110
	45	1	—		
połędwica wieprzowa, 400 g, wolno pieczona	60	2	—	100-120	200-300
	45		—		250-350
pieczeń wieprzowa, wolne pieczenie	60	2	—	100-120	150-240
	45	1	—		
żeberka wieprzowe, wolne pieczenie	60	3	—	120-140	210-310
	45	2	—		
kotlety wieprzowe, 3 cm grubości	60	4		220-230	25-35
	45	3			
drób					
drób, 1,2 - 2,0 kg	60 / 45	2		210-220	50-70
drób faszerowany, 1,5 kg	60 / 45	2		170-180	110-130
drób, piersi	60	3		170-180	60-90
	45	2			
udka kurczaka	60	3		210-220	35-45
	45	2			
skrzydełka kurczaka	60	3		210-220	35-45
	45	2			
piersi drobiowe, wolne pieczenie	60	3	—	100-120	40-80
	45	2	—		
potrawy mięsne					
pieczeń z mięsa mielonego, 1 kg	60	2		180-190	55-65
	45				50-60















Ogólne wskazówki dotyczące pieczenia

Ciąg dalszy tabeli z poprzedniej strony.

Potrawa	 cm			°C	⊙ min
kielbasy pieczone, z rusztu	60	4		L4	30-40*
	45	3			20-30*
RYBY I POTRAWY MORSKIE					
ryba w całości, 350 g	60	4		200-220**	20-30*
	45	3			
filet z ryby, 1 cm grubości	60	4		210-220	5-15
	45	3			
kotlet z ryby, 2 cm grubości	60	4		160-170	15-25
	45	3			
przegrzebki	60	4		220-230**	5-15
	45	3			
krewetki	60	4		L4	20-30
	45				15-25
WARZYWA					
pieczone ziemniaki, talarki	60	3		190-210	40-50*
	45	2			
pieczone ziemniaki, połówki	60	3		200-220	30-40
	45	2			
faszerowane ziemniaki (w mundurkach)	60	3		200-210	25-35
	45	2			
frytki, domowej roboty	60	3		210-220	15-30
	45	2			
mieszanka warzyw, cząstki	60	4		200-210	10-20*
	45	2			15-25*
warzywa faszerowane	60	2		200-210	40-50
	45				
PRODUKTY MROŻONE					
frytki	60	2		200-210	30-40*
	45				

Ogólne wskazówki dotyczące pieczenia

Ciąg dalszy tabeli z poprzedniej strony.

Potrawa	 cm			°C	⌚ min
frytki, 2 poziomy	60	2+4		200-210	30-40*
	45	1+3			40-50*
nuggetsy	60	3		210-220	25-35*
	45	2			20-30*
rybie paluszki	60	3		210-220	25-35*
	45	2			20-30*
lasagne, 400 g	60	2		210-220**	30-40
	45				40-50
warzywa w kawałkach	60 / 45	2		190-200	35-45
francuskie rogaliki	60	3		100	20
				170	15-20
	45	1		100	20
				170	15-20
ZAPIEKANKI, SUFLETY I POTRAWY ZAPIEKANE					
zapiekanka z ziemniaków	60 / 45	2		180-190	50-60
lasagne	60 / 45	2		180-190	45-55
słodka zapiekanka	60	2		170-180	40-50
	45				35-45
słodki suflet	60	3	—	180 **	16-20
	45	2			
potrawy zapiekane	60	/		L4-L5	3-10
	45				
tortille z nadzieniem, enchiladas	60 / 45	2		180-190	10-20
grillowany ser	60	4		L3	15-25*
	45	3			10-15*

Ogólne wskazówki dotyczące pieczenia

Pieczenie z termosondą (FOOD PROBE)

(w zależności od modelu)

Termosonda umożliwia bardzo dokładną kontrolę temperatury wewnątrz żywności podczas jej pieczenia.

⚠ OSTRZEŻENIE!

Termosonda nie może znajdować się w bezpośrednim sąsiedztwie elementów grzejnych.

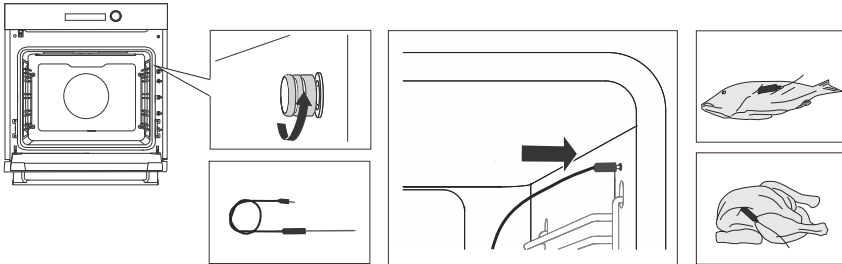

1. Metalową końcówkę termosondy należy wbić w najgrubszą część produktu przeznaczonego do pieczenia.
UWAGA: Aby wejść w program pieczenia z czujnikiem temperatury należy przerwać bieżący program, a następnie podłączyć sondę temperatury do gniazdka. Po wstawieniu sondy do piekarnika wszystkie ustawione wcześniej funkcje zostaną usunięte.
2. Odkręcić nasadkę gniazdka w prawym górnym przednim rogu piekarnika (w zależności od modelu urządzenia) i włożyć wtyczkę sondy do gniazda.
 - W trybie manualnym dotknąć **+** i wybrać . Ustawić temperaturę pieczenia (w zakresie do 210 °C). Określić temperaturę wewnątrz produktu spożywczego (w zakresie 30 - 99°C).
 - W trybie automatycznym należy najpierw wybrać potrawę, a następnie program sondy. Przepisy mają wstępnie zdefiniowany program, temperaturę i czas gotowania. Można zmienić stopień przyrumienienia.UWAGA: Podczas pieczenia z użyciem sondy ustawienie czasu pieczenia nie jest możliwe.
3. Aby rozpocząć pieczenie, dotknąć przycisku **START** .
Na wyświetlaczu naprzemiennie pojawiają się ustawiona oraz aktualna temperatura produktu spożywczego. Jeśli zajdzie taka potrzeba, można w trakcie zmienić temperaturę pieczenia lub końcową temperaturę wewnątrz produktu spożywczego.
4. Gdy produkt osiągnie ustawioną temperaturę, piekarnik się wyłączy. Włączy się sygnał akustyczny, który można wyłączyć dotykając dowolnego przycisku. Automatycznie sygnał akustyczny wyłączy się po upływie jednej minuty.

💡 INFORMACJA!

Termosonda nie może być używana jednocześnie z funkcją zapiekania.

Ogólne wskazówki dotyczące pieczenia

Prawidłowe użycie termosondy za względu na rodzaj produktu spożywczego:

- drób: wbić w najgrubszą część piersi,
- mięso: wbić w chudą część mięsa (nieprzecinaną żyłkami tłuszczu),
- mniejsza porcja mięsa z kością: wbić w miejsce obok kości,
- ryby: wbić w głowę, w kierunku kręgosłupa

OSTRZEŻENIE!

Po zakończonym użyciu sondę należy ostrożnie wyjąć z produktu oraz ze wtyczki, a następnie oczyścić. Przykręć osłonę wtyczki.

Zalecane poziomy wypieczenia dla różnych rodzajów mięs

Rodzaj żywności	krwiste [°C]	średniokrwiste [°C]	średnio wypieczone [°C]	dobrze wypieczone [°C]	bardzo dobrze wypieczone [°C]
WOŁOWINA					
wołowina, pieczeń	46-48	48-52	53-58	59-65	68-73
wołowina, stek	45-48	49-53	54-57	58-62	63-66
rostbef	45-48	49-53	54-57	58-62	63-66
burger	49-52	54-57	60-63	66-68	71-74
CIEŁĘCINA					
cielęcina, stek	45-48	49-53	54-57	58-62	63-66
cielęcina, schab	45-48	49-53	54-57	58-62	63-66
WIEPRZOWINA					
pieczeń, karkówka	/	/	/	65-70	75-85
wieprzowina, stek	/	/	/	60-69	/
pieczeń z mięsa mielonego	/	/	/	/	80-85
JAGNIĘCINA					
jagnięcina	/	60-65	66-71	72-76	77-80
BARANINA					
baranina	/	60-65	66-71	72-76	77-80
KOZINA					
kozina	/	60-65	66-71	72-76	77-80
DRÓB					

Ogólne wskazówki dotyczące pieczenia

Ciąg dalszy tabeli z poprzedniej strony.

Rodzaj żywności	krwiste [°C]	średniokrwiste [°C]	średnio wypieczone [°C]	dobrze wypieczone [°C]	bardzo dobrze wypieczone [°C]
drób, w całości	/	/	/	/	82-90
drób, piersi	/	/	/	/	62-65
RYBY I POTRAWY MORSKIE					
pstrągi	/	/	/	62-65	/
tuńczyk	/	/	/	55-60	/
łosoś	/	/	/	52-55	58-60

Konserwacja i czyszczenie

⚠ OSTRZEŻENIE!

Upewnić się, że urządzenie zostało wyłączone z prądu, i poczekać aż urządzenie ostygnie.

Bez odpowiedniego nadzoru dzieci nie powinny czyścić urządzenia lub wykonywać jakichkolwiek czynności konserwacyjnych.

- Wewnętrzna część piekarnika i blachy powleczone są specjalną emalią o gładkiej i wytrzymałej powierzchni, która ułatwia czyszczenie.
- Urządzenie należy regularnie czyścić. Większy brud oraz kamień powinny być usuwane na bieżąco za pomocą ciepłej wody oraz płynu do mycia naczyń. Używać czystej, miękkiej szmatki lub gąbki.
- Nie wolno używać agresywnych i szorstkich środków czystości (szorstkich gąbek i środków, odrdzewiaczy i odplamiaczy, skrobaków do płyt szklano-ceramicznych).
- Resztki żywności (tłuszcz, cukry, węglowodany) mogą zapalić się podczas pieczenia, dlatego należy przed każdym użyciem usunąć większy brud z wnętrza piekarnika oraz z wyposażenia.
- Wyposażenie piekarnika można myć w zmywarce.

Zewnętrzna część urządzenia	Przy pomocy ciepłej wody z płynem oraz miękkiej szmatki usunąć brud oraz wytrzeć powierzchnię do sucha.
Wnętrze urządzenia	Do czyszczenia większego brudu używać zwykłych środków czystości przeznaczonych do piekarnika. Po ich użyciu należy urządzenie starannie wytrzeć mokrą szmatką, aby usunąć resztki środków czystości.
Wyposażenie i prowadnice	Czyścić ciepłą wodą z płynem i wilgotną szmatką. W przypadku większych zabrudzeń zalecane jest wcześniejsze namoczenie oraz użycie szczotki.

Jeśli efekty nie są zadowalające, należy powtórzyć procedurę czyszczenia.

⚠ OSTRZEŻENIE!

Do czyszczenia panelu przedniego piekarnika nie używać żrących, ściernych ani agresywnych środków czyszczących, ponieważ mogą spowodować uszkodzenie powierzchni, zarysowania lub trwałe zmiany w jej wyglądzie.

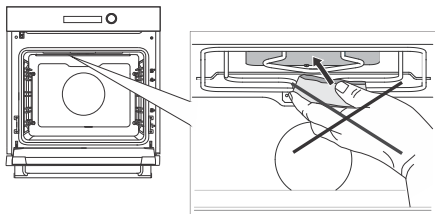

Do czyszczenia górnej ścianki piekarnika nigdy nie używać agresywnych środków czyszczących, środków czyszczących i gąbek o właściwościach ściernych, wywabiaczy plam i preparatów usuwających rdzę, itp.

Dotknięcie przycisku  otwiera menu główne z funkcjami podstawowymi. Należy wybrać **CZYSZCZENIE**.



Automatyczne czyszczenie piekarnika - piroliza

OSTRZEŻENIE!

Upewnić się, że urządzenie zostało wyłączone z prądu, i poczekać aż urządzenie ostygnie.

Bez odpowiedniego nadzoru dzieci nie powinny czyścić urządzenia lub wykonywać jakichkolwiek czynności konserwacyjnych.

Za pomocą wysokiej temperatury umożliwia łatwe czyszczenie wnętrza urządzenia. W trakcie czyszczenia warstwy tłuszczu i inne zanieczyszczenia zostają spalone i spopielone.

Do wyboru są trzy poziomy pirolizy (intensywność czyszczenia) o różnym czasie trwania:

Poziom	Użyteczność czyszczenia	Czas trwania programu
Niski	Do mniejszych zabrudzeń	2 h
Średni	do widocznych większych zabrudzeń	2 h 30 min
Wysoki	Do trudnych do usunięcia i starszych zabrudzeń	3 h

UWAGA: Im trudniejsze do usunięcia zanieczyszczenia, tym wyższy poziom należy wybrać.

Przygotowanie do czyszczenia pyrolitycznego

Przy przeciętnym użytkowaniu piekarnika zaleca się wykonywanie czyszczenia pyrolitycznego raz w miesiącu.

- Z piekarnika należy wyjąć wszystkie elementy wyposażenia, łącznie z prowadnicami.
- Z wnętrza piekarnika usunąć widoczne zanieczyszczenia oraz pozostałości jedzenia.
- Przed rozpoczęciem czyszczenia za pomocą pirolizy należy poczekać, aż piekarnik się ostudzi.

INFORMACJA!

Jeśli efekty czyszczenia nie są zadowalające, zaleca się jego powtórzenie.

1.	Wybrać funkcję  Piroliza i dotknąć START ► .
2.	Na wyświetlaczu pojawią się trzy poziomy czyszczenia i czas trwania. Dotykając przycisku wybrać poziom czyszczenia (patrz tabela powyżej).
3.	Ze względów bezpieczeństwa po pewnym czasie drzwiczki piekarnika automatycznie się zamkną.
4.	Po zakończeniu programu informacja zostaje zapisana na wyświetlaczu infoPyroLock i rozlegnie się sygnał dźwiękowy.
5.	Po zakończonym procesie czyszczenia pyrolitycznego, gdy piekarnik jest odpowiednio wystudzony, drzwiczki piekarnika automatycznie się otworzą. Całkowicie wystudzoną komorę piekarnika wytrzeć miękką szmatką i gorącą wodą z płynem, aby usunąć ewentualne pozostałości (np. popiół).

OSTRZEŻENIE!

W trakcie pirolizy mogą wydobywać się nieprzyjemne zapachy, dym, drażniące opary oraz gazy. Ważne jest, aby w trakcie czyszczenia pyrolitycznego zadbać o dobre przewietrzenie pomieszczenia, nie zaleca się również dłuższego przebywania w nim. Dzieci i zwierzęta domowe nie powinny przebywać w pobliżu piekarnika.

Pozostałości jedzenia i tłuszcz mogą się zapalić w trakcie procesu pirolizy, dlatego przed uruchomieniem programu z wnętrza piekarnika należy usunąć wszystkie zabrudzenia.

W trakcie czyszczenia pyrolitycznego urządzenie z zewnątrz bardzo się nagrzewa. Nigdy nie dotykać drzwiczek piekarnika ani nie wieszać na ich uchwycie łatwopalnych przedmiotów, takich jak ścierki kuchenne itp.

Gdy drzwiczki są zamknięte (w czasie trwania pirolizy oraz w fazie wychładzania urządzenia po zakończonym czyszczeniu) nie wolno ich otwierać! Może to doprowadzić do przerwania procesu czyszczenia i ryzyka oparzenia!

Ewentualne opary mogą być szkodliwe dla zwierząt domowych, dlatego nie powinny one przebywać w pomieszczeniu w trakcie czyszczenia. Po zakończonym czyszczeniu pomieszczenie należy dobrze przewietrzyć.

Czyszczenie piekarnika za pomocą funkcji Aqua Clean

Program umożliwia łatwiejsze usuwanie plam w piekarniku.

Przynosi najlepsze efekty, gdy jest stosowany regularnie, po każdym pieczeniu.

Przed każdym uruchomieniem programu czyszczącego należy usunąć większy brud oraz pozostałości jedzenia z piekarnika.

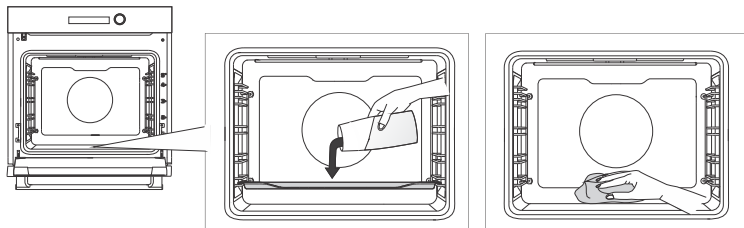

⚠ OSTRZEŻENIE!

Programu **Czyszczenie Aqua** należy używać tylko wtedy, gdy piekarnik jest całkowicie wystudzony.

1. Blachę umieścić w pierwszej prowadnicy i wlać do niej 0,4 L ciepłej wody.
2. Wybrać funkcję  **Czyszczenie Aqua** i dotknąć **START** ► .
3. Aby rozpocząć czyszczenie, dotknąć **START** ► .
Program trwa 30 min. Po zakończonym programie na wyświetlaczu pojawi się napis **GOTOWY**.
4. Po zakończeniu programu ostrożnie wyjąć blachę używając rękawic ochronnych (może być w niej jeszcze trochę wody). Plamy wytrzeć mokrą szmatką i wodą z płynem. Po zakończonym czyszczeniu urządzenie należy dokładnie wytrzeć wilgotną szmatką, aby usunąć pozostałości środków czyszczących.
Jeśli czyszczenie nie zakończy się pomyślnie (w przypadku brudu szczególnie trudnego do usunięcia), powtórzyć je.

Zdejmowanie prowadnic drabinkowych oraz teleskopowych

Do czyszczenia prowadnic należy używać zwykłych środków czyszczących.

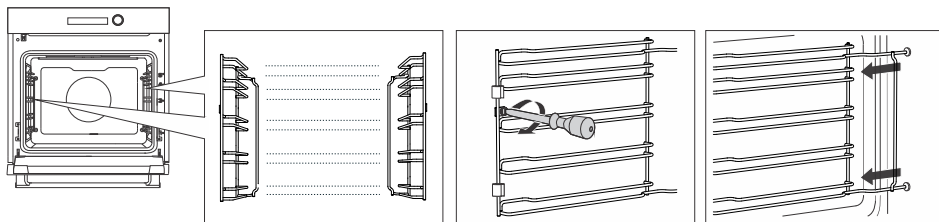

1. Odkręcić śrubę śrubokrętem (możesz również użyć monety, której grubość odpowiada wgłębieniu na czubku śruby).
2. Prowadnice wyjąć z otworów na tylnej ścianie.

Konserwacja i czyszczenie

Ciąg dalszy tabeli z poprzedniej strony.

UWAGA: Należy uważać, by w trakcie czyszczenia prowadnic nie zgubić przekładek z prowadnic. Po czyszczeniu należy je ponownie zamontować.

Śruby na prowadnicach należy po czyszczeniu ponownie przymocować śrubokrętem. Przy ponownym montowaniu prowadnic należy uważać, by je zamontować na tę samą stronę, z której zostały zdjęte.

💡 INFORMACJA!

Podczas zdejmowania prowadnic należy uważać, aby nie uszkodzić emaliowanej powłoki.

Zdejmowanie i wstawianie drzwiczek i szyb drzwiczek

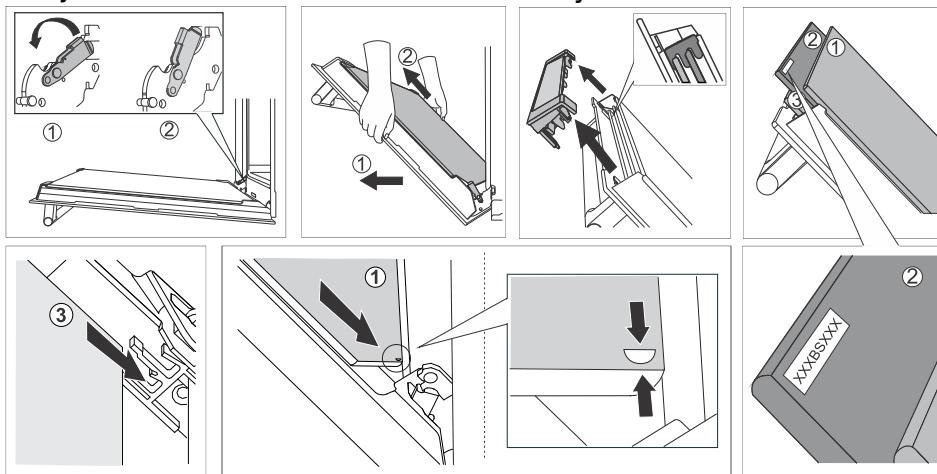

1. Podczas wymiany drzwiczek piekarnika należy najpierw **całkowicie otworzyć drzwiczki**.
2. Drzwiczki piekarnika są połączone z zawiasami za pomocą specjalnych zaczepów, na których znajdują się również jarzma blokujące. Jarzma blokujące obrócić o 90°, w kierunku drzwiczek. Powoli zamykać drzwiczki, aż będą ustawione pod kątem 45°, następnie je wyjąć.
3. Aby **wyczyścić szyby drzwiczek** od wewnątrz, należy je najpierw wyjąć z drzwiczek urządzenia. Należy postępować zgodnie z krokami 1- 4 procesu demontażu, pozostawiając drzwiczki na miejscu i nie wyjmując ich z piekarnika.
4. Wyjąć prowadnicę powietrza. Chwycić ją dłońmi po lewej i prawej stronie drzwiczek i pociągnąć lekko do siebie, aby ją wyjąć.
5. Podczas wyjmowania szyby drzwiczek piekarnika chwycić górną krawędź szyby i ostrożnie ją wyjąć. Powtórzyć tę samą procedurę w przypadku drugiej i, w razie potrzeby, trzeciej szyby, w zależności od modelu piekarnika. Proces powinien być wykonywany ostrożnie i delikatnie, aby uniknąć uszkodzenia szyby lub innych części piekarnika.
6. Szybki wstawić powtarzając to samo, ale w odwrotnej kolejności. Należy się upewnić, że szyba jest prawidłowo wyrównana i bezpiecznie zamontowana, aby zapewnić prawidłowe działanie piekarnika.

Jeśli drzwiczki nie otwierają lub nie zamykają prawidłowo, sprawdź, czy zawiasy są prawidłowo zamontowane.

OSTRZEŻENIE!

Przy wkładaniu i wyjmowaniu drzwiczek urządzenia należy zawsze obracać jarzma blokujące do oporu. Jest to niezbędne, aby zapobiec możliwym obrażeniom, ponieważ zawiasy drzwi mogą zamknąć się z dużą siłą.

Miękkie otwieranie i zamykanie drzwiczek

Drzwiczki piekarnika wyposażone są w system, który amortyzuje siły powstające podczas zamykania drzwiczek. Umożliwia on łatwe, ciche i delikatne zamykanie drzwiczek. Delikatne pchnięcie (do kąta 15°, w biorąc pod uwagę otwartą pozycję drzwiczek) wystarcza, aby drzwiczki samoczynnie i miękko się zamknęły.

OSTRZEŻENIE!

Jeśli siła przyłożona do zamknięcia drzwi jest zbyt duża, efekt działania systemu zostanie zredukowany lub system zostanie ominięty ze względów bezpieczeństwa.

Wymiana żarówki

Żarówka jest materiałem eksploatacyjnym i nie jest objęta gwarancją. Przed wymianą żarówki należy wyjąć wyposażenie z piekarnika.

Żarówka halogenowa: G9, 230 V, 25 W

Piekarnik jest wyposażony w lampę halogenową.

Ten produkt zawiera źródło światła o klasie efektywności energetycznej (G).

OSTRZEŻENIE!

Przed wymianą żarówki urządzenie należy odłączyć od sieci elektrycznej. Uważać, by nie uszkodzić emalii. Zabezpieczyć się przed chropowatą powierzchnią.

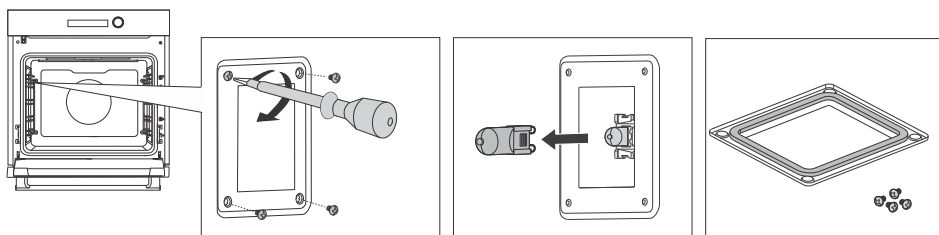

1. Odkręcić cztery śruby. Osłonę i szybę usunąć.
2. Wyciągnąć żarówkę halogenową i zamontować nową.

UWAGA: Na osłonie jest uszczelka, której nie wolno zdejmować i która nie powinna odkleić się od osłony. Musi ona dokładnie przylegać do ścianki kuchenki.

Rozwiązywanie problemów

W czasie trwania okresu gwarancyjnego naprawy może wykonywać wyłącznie zatwierdzony przez producenta punkt serwisowy.

- Przed przystąpieniem do wykonywania jakichkolwiek napraw należy wyłączyć urządzenie z prądu wyciągając bezpiecznik lub wtyczkę z gniazdka w ścianie.
- W przypadku nieprofesjonalnych napraw urządzenia istnieje ryzyko porażenia prądem lub zwarcia elektrycznego, dlatego nie należy ich wykonywać. Tego rodzaju napraw powinny dokonywać osoby wykwalifikowane lub serwisanci.
- W przypadku mniejszych zakłóceń w funkcjonowaniu urządzenia sprawdzić w instrukcji, czy jest możliwe samodzielnie usunięcie przyczyny.
- Jeśli urządzenie nie działa na skutek nieprawidłowego użytkowania lub obchodzenia się z nim, wizyta serwisanta w okresie gwarancyjnym nie jest bezpłatna.
- Niniejszą instrukcję należy przechować do ponownego użytku lub dla następnego właściciela urządzenia.
- Poniżej przedstawiono szereg porad dotyczących usuwania najczęściej występujących problemów.

Tabela usterek i błędów

Problem/błąd	Przyczyna
Główny bezpiecznik domowej instalacji elektrycznej często wyłącza się.	Wezwać serwisanta.
Podświetlenie piekarnika nie działa.	Wymiana żarówki w piekarniku opisana jest w rozdziale Czyszczenie i konserwacja.
Panel sterowania nie reaguje, napis na ekranie się zawiesił.	Należy przytrzymać przycisk zasilania przez 8 sekund, aby zresetować wyświetlacz. Na kilka minut odłączyć urządzenie od zasilania elektrycznego (odkręcić bezpiecznik lub wyłączyć główny przełącznik), następnie przyłączyć je ponownie i włączyć.
Wyświetlacz pokazuje błąd Err X. Jeśli numer błędu jest dwucyfrowy, pojawi się Err XX.	Wystąpił błąd modułu elektronicznego. Na kilka minut odłączyć urządzenie od zasilania elektrycznego. Jeśli błąd nadal się utrzymuje, należy skontaktować się z punktem serwisowym.
Na wyświetlaczu pojawi się napis SENS, sonda temperatury nie jest podłączona.	Należy oczyścić gniazdko. Należy spróbować kilka razy z rzędu podłączyć i odłączyć sondę temperatury.
Para gromadząca się na wyświetlaczu podczas otwierania drzwiczek.	Całkowicie otwórz drzwiczki piekarnika, nie trzymaj ich lekko zamkniętych.
Duża ilość pary podczas pieczenia.	Niektóre potrawy zawierają dużo wody, więc duża ilość pary jest zjawiskiem normalnym.
Sonda do mięsa pojawia się na ekranie, mimo że nie jest używana.	Przyczyną błędu mogą być krople lub zanieczyszczenia w gnieździe sondy do mięsa. Zalecamy kilkakrotne włożenie i wyjęcie sondy do mięsa w celu oczyszczenia gniazda.

Ciąg dalszy tabeli z poprzedniej strony.

Problem/błąd	Przyczyna
Jeśli mimo zastosowania się do powyższych wskazówek nie można usunąć usterek, należy zadzwonić do upoważnionego punktu serwisowego. Gwarancja nie obejmuje napraw lub roszczeń odszkodowawczych powstałych w wyniku nieprawidłowego montażu lub obsługi urządzenia. Koszty naprawy w takim przypadku ponosi klient.	

Tabliczka znamionowa – dane urządzenia

Tabliczka znamionowa z podstawowymi danymi o urządzeniu znajduje się na krawędzi piekarnika. Dokładne informacje o typie i modelu można znaleźć również w karcie gwarancyjnej.

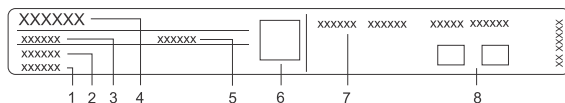

- | | |
|------------------|--------------------------|
| 1. Numer seryjny | 5. Kod |
| 2. Model | 6. QR kod |
| 3. Rodzaj | 7. Dane techniczne |
| 4. Znak towarowy | 8. Oznakowanie zgodności |

Informacje dotyczące zgodności

Typ urządzenia radiowego:	Wbudowany moduł WiFi/BLE
Wi-Fi	
Zakres częstotliwości pracy:	2412 ~ 2472 MHz
Maksymalna moc wyjściowa:	19.99 dBm EIRP
Maksymalny zysk energetyczny anteny:	3.26 dBi
Bluetooth	
Zakres częstotliwości:	2402 ~ 2480 MHz
Moc fali nośnej:	10.00 dBm
Typ emisji:	F1D



Opakowanie zostało wykonane z materiałów przyjaznych środowisku, które można recyklingować, utylizować lub zniszczyć bez zagrożenia środowisku. W związku z tym materiały opakowaniowe zostały odpowiednio oznaczone.

Symbol umieszczony na produkcie lub jego opakowaniu wskazuje na to, że produktu nie należy traktować jak zwykłego odpadu domowego. Produkt należy przekazać celem jego przetworzenia do autoryzowanego punktu zbiórki odpadów elektrycznych i elektronicznych.

Prawidłowa **utyliczacja** produktu pozwoli zapobiec niekorzystnemu wpływowi na środowisko i zdrowie ludzi, jakie miałyby miejsce w przypadku nieprawidłowej utylizacji produktu. Aby uzyskać szczegółowe informacje na temat usuwania i przetwarzania produktu, proszę skontaktować się z odpowiednią jednostką samorządu lokalnego odpowiedzialną za zarządzanie odpadami, swoim przedsiębiorstwem utylizacji odpadów lub punktem handlowym, w którym produkt został zakupiony.

Zastrzegamy sobie prawo do ewentualnych zmian i błędów w instrukcji obsługi.

Test potraw













EN60350-1: należy używać wyłącznie wyposażenia dołączonego przez producenta. Blachę należy zawsze wkładać do końcowej pozycji na prowadnicy. Wypieki w formach należy umieścić tak, jak pokazano na rysunku.

* Urządzenie należy wstępnie nagrzać do żądanej temperatury. Nie należy do tego używać funkcji szybkiego nagrzewania.





** Urządzenie wstępnie nagrzewać przez 5 minut. Nie należy do tego używać funkcji szybkiego nagrzewania.

*** Urządzenie wstępnie nagrzewać przez 10 minut. Nie należy do tego używać funkcji szybkiego nagrzewania.

1) Obrócić po 2/3 czasu pieczenia.

PIECZENIE							
Potrawa	Wyposażenie	umieszczenie form	 cm		°C	⌚ min	
keksy – na jednym poziomie	uniwersalna blacha		60	3	130**	35-45	—
			45	2	140	35-45	—
keksy – na jednym poziomie	uniwersalna blacha		60	3	140-150	30-40	
			45	2	140	40-50	
keksy – dwupoziomowo	uniwersalna blacha		60	2,4	135***	35-45	
			45	1,3	140	40-55	
babeczki – na jednym poziomie	uniwersalna blacha		60	3	160-170***	20-30	—
			45	2	160-170	25-35	—
babeczki – na jednym poziomie	uniwersalna blacha		60	3	150-160**	25-35	
			45	2	160-170***	25-35	
babeczki – dwupoziomowo	uniwersalna blacha		60	2,4	140	30-40	
			45	1,3	160-170	40-50	
biszkopt	Okrągła forma metalowa, średnica 26 cm/ruszt		60	1	160***	25-35	—
			45	2	160***	25-35	—
biszkopt	Okrągła forma metalowa, średnica 26 cm/ruszt		60	3	170-180**	25-35	
			45	1	165	25-35	

Ciąg dalszy tabeli z poprzedniej strony.

PIECZENIE							
szarlotka	2 x okrągła metalowa forma, średnica 20cm/ruszt		60	1	160-170***	70-90	—
			45	1	170-180***	70-90	—
szarlotka	2 x okrągła metalowa forma, średnica 20cm/ruszt		60	3	175	70-90	
			45	2	170-180	70-90	
GRILLOWANIE							
tosty	ruszt		60	5	max	5-15	~~~~
			45	4			
Burgery ¹⁾	ruszt + tacka na ściekający tłuszcz		60	4	max	30-45	~~~~
			45	3			

 **ASKO**



942351-a11

CE