

INSTRUKCJA UŻYTKOWANIA

Suszarka

PL

TD86

T511HRXLW

Spis treści

| | | | |
|---|-----------|---|-----------|
| Wprowadzenie | 3 | Symbole rzeczy do prania | 34 |
| Środki ostrożności | 4 | Proces suszenia, krok po kroku (1–7) | 35 |
| Przed pierwszym użyciem urządzenia | 11 | KROK 1: Posortować tkaniny | 35 |
| Opakowanie | 11 | KROK 2: Włączenie głównego wyłącznika | 35 |
| Zabezpieczenie na czas transportu | 11 | KROK 3: Otworzyć drzwiczki suszarki i włożyć pranie | 35 |
| Czyszczenie | 12 | Suszenie w koszyku | 37 |
| Instalacja i podłączenie | 13 | KROK 4: Wybrać program suszenia | 39 |
| Wybór pomieszczenia | 13 | KROK 5: Wybór ustawień programu | 41 |
| Ustawienie suszarki | 13 | KROK 6: Zamknąć drzwiczki i uruchomić proces suszenia | 44 |
| Ustawianie nóżek suszarki | 15 | KROK 7: Zakończenie programu | 44 |
| Zabudowa pod blatem | 16 | Ustawienia urządzenia | 46 |
| Ustawienie na pralce | 17 | Dodatkowe ustawienia | 46 |
| Do zabudowy | 20 | Konserwacja i czyszczenie | 51 |
| Zmiana kierunku otwierania drzwiczek | 22 | Czyszczenie urządzenia z zewnątrz | 51 |
| Otwieranie drzwiczek | 23 | Specjalne uwagi dotyczące czyszczenia | 51 |
| Spuszczanie skroplin | 23 | Czyszczenie filtra siatkowego | 52 |
| Podłączenie do sieci elektrycznej | 25 | Czyszczenie dolnego filtra siatkowego | 53 |
| ASKO pielęgnacja odzieży – Ukryty pomocnik (Hidden helpers) | 26 | Opróżnianie zbiornika skroplin | 55 |
| Opis suszarki | 27 | Błędy: co zrobić? | 56 |
| Panel sterowania | 27 | Wyświetlacz usterek | 57 |
| Pierwsze ustawienie przed użyciem | 28 | Dźwięki | 59 |
| Połączenie urządzenia z aplikacją Connect Life | 29 | Serwisowanie | 60 |
| Wskazówki przed suszeniem | 32 | Przed wezwaniem serwisanta | 60 |
| Sortowanie rzeczy do prania | 32 | Dane techniczne | 62 |
| Ubrania | 32 | Połączenie z bazą danych EU EPREL | 62 |
| Materiały (tkaniny) nadające się do suszenia w suszarce | 33 | Powiadomienie o licencji na czcionkę | 62 |
| Materiały (tkaniny) nie nadające się do suszenia w suszarce | 33 | Deklaracja zgodności | 63 |
| Materiały, których nie zaleca się suszyć w suszarce | 33 | Wymagania i zalecenia dotyczące sieci Wi-Fi | 63 |
| | | Tabela typowego zużycia | 65 |
| | | UTYLIZACJA | 67 |

Drogi Kliencie,

Dziękujemy za zakup tego wysokiej jakości produktu ASKO.

Mamy nadzieję, że spełnia on Twoje oczekiwania. Skandynawski design łączy w sobie czyste linie, codzienną funkcjonalność i wysoką jakość. To podstawowe cechy charakterystyczne wszystkich naszych produktów i powód, dla którego cieszą się one tak dużym uznaniem na całym świecie.

Przed pierwszym użyciem suszarki gorąco zachęcamy do zapoznania się z niniejszą instrukcją. Instrukcja zawiera także informację, w jaki sposób można chronić naturalne środowisko.

W treści instrukcji stosowane są przedstawione poniżej symbole, które posiadają podane obok nich znaczenia:

INFORMACJA!

Informacja, porada, wskazówka lub zalecenie

OSTRZEŻENIE!

Ostrzeżenie – ogólne niebezpieczeństwo

RYZYKO PORAŻENIA PRĄDEM ELEKTRYCZNYM!

Ostrzeżenie – niebezpieczeństwo porażenia prądem elektrycznym

GORĄCA POWIERZCHNIA!

Ostrzeżenie – niebezpieczeństwo gorącej powierzchni

NIEBEZPIECZEŃSTWO POŻARU!

Ostrzeżenie – niebezpieczeństwo pożaru

Oryginalne instrukcje

ZACHOWAJ TE INSTRUKCJE DO WYKORZYSTANIA W PRZYSZŁOŚCI!

Informacje ogólne



Proszę zapoznać się z instrukcją obsługi i zachować ją do przyszłego wykorzystania.

- **Proszę nie używać suszarki bez uprzedniego zapoznania się z niniejszą instrukcją.**
- Urządzenie nie jest przeznaczone do użytkowania przez osoby (w tym dzieci) o ograniczonych zdolnościach fizycznych, sensorycznych lub umysłowych, lub osoby nieposiadające doświadczenia i wiedzy, chyba że znajdują się one pod nadzorem osoby odpowiedzialnej za ich bezpieczeństwo.
- **Nieprzestrzeganie instrukcji obsługi** lub korzystanie z suszarki w sposób nieprawidłowy może skutkować uszkodzeniem prania lub suszarki lub obrażeniami ciała u użytkownika. Trzymać instrukcję obsługi pod ręką, w pobliżu suszarki.
- Instrukcje użytkowania są dostępne na naszej stronie internetowej www.asko.com.
- **Suszarka przeznaczona jest wyłącznie do użytku domowego.**
- Przed podłączeniem suszarki do prądu proszę dokładnie zapoznać się z instrukcją obsługi opisującą suszarkę oraz zasady jej prawidłowego i bezpiecznego użytkowania. Instrukcja dotyczy kilku typów lub modeli urządzenia, dlatego też mogą być w niej opisane ustawienia lub wyposażenie, które w danej suszarce jest niedostępne.
- **Gwarancja nie obejmuje** materiałów eksploatacyjnych, niewielkich różnic kolorystycznych, zwiększonej głośności urządzenia wraz z jego starzeniem się, które nie ma wpływu na jego funkcjonalność, oraz nieestetycznego wyglądu elementów nie mających wpływu na funkcjonalność i bezpieczeństwo suszarki.
- Maksymalna pojemność suszenia w kg (suchy wsad) jest podana na tabliczce znamionowej.

Bezpieczeństwo dzieci

OSTRZEŻENIE!

Nie pozwalać dzieciom poniżej trzeciego roku życia zbliżać się do urządzenia, chyba że pod stałym nadzorem.

Nie pozwalać na to, by urządzeniem bawiły się dzieci.

- Przed zamknięciem drzwiczek suszarki i uruchomieniem programu upewnić się, że w bębnie nie ma nic oprócz prania (np. czy do bębna suszarki nie weszło i nie zamknęło się w nim od środka dziecko).
- Uniemożliwić dzieciom i zwierzętom domowym wchodzenie do bębna suszarki.
- **Włączyć Blokadę (Lock).** Patrz rozdział: *BLOKADA (Lock)*
- **Suszarka została wykonana zgodnie ze wszystkimi obowiązującymi normami bezpieczeństwa.**
- Z niniejszej suszarki mogą korzystać dzieci w wieku 8 i więcej lat oraz osoby o ograniczonej sprawności fizycznej, czuciowej lub umysłowej lub nie posiadające doświadczenia i wiedzy, ale tylko wtedy, gdy będą one w czasie korzystania z suszarki nadzorowane, gdy przekazane zostaną im odpowiednie wskazówki dotyczące bezpiecznej eksploatacji oraz uświadomią sobie one zagrożenia związane z nieprawidłowym korzystaniem.
- Nie pozwalać na to, by urządzeniem bawiły się dzieci.
- Bez nadzoru dzieciom nie wolno czyścić suszarki i wykonywać jakichkolwiek czynności konserwacyjnych.

Niebezpieczeństwo gorącej powierzchni

GORĄCA POWIERZCHNIA!

W czasie pracy suszarki jej tył może się bardzo nagrzewać. Przed dotknięciem jej z tyłu odczekać aż całkowicie ostygnie.

Środki ostrożności

GORĄCA POWIERZCHNIA!

Nigdy nie zatrzymywać procesu suszenia, dopóki nie zostanie on ukończony. Jeśli z jakiegoś powodu cykl zostanie przerwany, zachować ostrożność przy wyjmowaniu prania z bębna, ponieważ będzie ono bardzo gorące. Szybko wyjąć pranie z bębna, a następnie rozłożyć je, tak by mogło jak najszybciej ostygnąć.

Bezpieczeństwo podczas podłączania i instalacji

RYZYKO PORAŻENIA PRĄDEM ELEKTRYCZNYM!

Dla uniknięcia niebezpieczeństwa, wymiany **uszkodzonego kabla zasilającego** może dokonywać wyłącznie producent, serwisant lub upoważniona do tego osoba.

RYZYKO PORAŻENIA PRĄDEM ELEKTRYCZNYM!

Blokada drzwiczek jest pod napięciem. Dla uniknięcia niebezpieczeństwa, wymianę drzwi może dokonać wyłącznie producent, autoryzowany serwisant lub inna upoważniona do tego osoba.

OSTRZEŻENIE!

Nie podłączać suszarki do sieci elektrycznej przy pomocy zewnętrznego urządzenia przełączającego takiego jak programator czasowy, ani do sieci elektrycznej, która jest regularnie włączana i wyłączana przez zakład energetyczny.

- Wszelkie naprawy i podobne czynności przeprowadzane na suszarce należy pozostawić fachowcowi. Nieprofesjonalnie przeprowadzona naprawa może skutkować wypadkiem lub poważną usterką.
- Podczas serwisowania i wymiany części suszarka musi być odłączona od źródła zasilania. Usunięcie wtyczki musi

umożliwić operatorowi sprawdzenie z każdego miejsca, do którego ma dostęp, czy wtyczka nie znajduje się w gniazdku.

- Po zainstalowaniu urządzenia pozostawić je w pozycji nieruchomej na 24 godziny zanim zostanie użyte. Jeśli w czasie transportu lub serwisowania suszarka musi zostać położona na jednym ze swoich boków, położyć ją na lewym boku, tak by patrząc na nią od przodu była zwrócona do dołu.
- Dla zapewnienia optymalnego działania suszarki zamontować ją w pomieszczeniu z odpowiednią wentylacją i temperaturą z zakresu od 15°C do 25°C.
- Po zainstalowaniu odczekać co najmniej 2 godziny przed podłączeniem suszarki do sieci elektrycznej.
- Urządzenie nie może dotykać ściany lub sąsiadujących z nim mebli..
- Postawić suszarkę na równym i stabilnym, solidnym (betonowym) podłożu.
- Nie stawiać suszarki za zamykanymi na zamek lub przesuwanymi drzwiami lub drzwiami, których zawiasy znajdują się naprzeciwko zawiasów drzwiczek suszarki. Suszarkę należy zainstalować w taki sposób, by jej drzwiczki można było zawsze bez trudu otworzyć.
- Do zamontowania suszarki na pralce potrzebne są co najmniej dwie osoby.
- Powietrze w środowisku suszarki nie powinno zawierać cząsteczek kurzu.
- **Powietrze w pomieszczeniu, w którym zainstalowana jest suszarka, powinno być dobrze wentylowane**, aby zapobiec powrotowi gazów pochodzących z urządzeń gazowych z otwartym ogniem (np. kominka).
- Nigdy nie blokować wyciągu powietrza (otworu ewakuacyjnego).
- Nie należy zasłaniać szczelin odpowietrzających znajdujących się w obudowie lub wbudowanej konstrukcji urządzenia.

Środki ostrożności

- Nie stawiać suszarki na dywanie o długich włóknach, ponieważ może to mieć negatywny wpływ na cyrkulację powietrza.
- Upewnić się, że według suszarki nie gromadzą się włókna.
- Suszarki nie wolno podłączać do instalacji elektrycznej przy pomocy przedłużacza.
- Nie podłączać suszarki do gniazdka elektrycznego przeznaczonego dla golarki elektrycznej lub suszarki do włosów.
- Zawsze używać kanałów lub węży dostarczonych wraz z suszarką.
- W przypadku nieprawidłowego podłączenia suszarki lub jej serwisowania przez nie upoważnioną do tego osobę, użytkownik ponosi koszty ewentualnych uszkodzeń, ponieważ nie są one objęte gwarancją.
- W razie usterki należy używać wyłącznie części zamiennych zatwierdzonych przez autoryzowanych producentów.

NIEBEZPIECZEŃSTWO POŻARU!

Czynnik chłodniczy R290 jest przyjazny dla środowiska, ale również łatwopalny, czyli może zapalić się w przypadku kontaktu z otwartym ogniem lub innymi źródłami zapłonu. Należy trzymać urządzenie z daleka od otwartego ognia i innych źródeł zapłonu.

- Należy uważać, aby nie uszkodzić obiegu czynnika chłodniczego.

Bezpieczeństwo użytkowania

NIEBEZPIECZEŃSTWO POŻARU!

Używać suszarki wyłącznie do suszenia rzeczy upranych w wodzie. Nie suszyć w niej rzeczy upranych lub wyczyszczonych przy użyciu środków czyszczących lub substancji łatwopalnych (takich jak benzyna, trójchloroetylen, itp.), ponieważ grozi to wybuchem.

NIEBEZPIECZEŃSTWO POŻARU!

Wyjąć z kieszeni wszelkiego rodzaju przedmioty typu zapałki czy zapalniczki.

- Nie suszyć w suszarce rzeczy nie upranych.
- **Nie suszyć** w suszarce rzeczy, które były czyszczone przy użyciu przemysłowych środków czyszczących lub substancji chemicznych.
- Przed suszeniem w suszarce rzeczy zabrudzone olejem, acetonem, alkoholem, pochodnymi ropy naftowej, odplamiaczami, terpentyną, woskiem i preparatami do usuwania wosku należy uprać w gorącej wodzie z detergentem.
- W suszarce nie wolno suszyć rzeczy zawierających lateks, elementów gumowych, czepków kąpielowych oraz prania lub pokrowców zawierających gumową piankę.
- **System składa się ze sprężarki i wymiennika ciepła.** Po uruchomieniu suszarki, dopóki działa sprężarka, praca sprężarki (dźwięk przelewającego się płynu) lub przepływ czynnika chłodniczego mogą być głośniejsze. Nie świadczy to o usterce i nie będzie wpływać na długość trwałości użytkowej suszarki. W miarę eksploatacji i upływu czasu odgłosy te będą coraz cichsze.
- **Do ogrzewania powietrza suszarka wykorzystuje pompę ciepła.**

Środki ostrożności

- **Po każdym cyklu przeczyścić filtry suszarki.** W przypadku wyjęcia filtra nie zapomnieć go założyć przed rozpoczęciem kolejnego cyklu.
- Płynów zmiękczających lub podobnych produktów używać zgodnie instrukcjami producenta.
- **Nie używać żadnych rozpuszczalników lub środków czyszczących, które mogłyby uszkodzić suszarkę** (proszę przestrzegać zaleceń i ostrzeżeń podanych przez producentów środków czyszczących).
- Nie należy stosować żadnych rozpuszczalników, środków czyszczących o właściwościach ściernych, środków do czyszczenia szkła ani środków uniwersalnych.
- **Do zbiornika na skropliny nigdy nie dodawać żadnych środków chemicznych lub substancji zapachowych** (patrz rozdział *Opis suszarki* i *Opróżnianie zbiornika skropliny*).
- Pływak wyłącza urządzenie, jeśli zapcha się rura skroplonej wody lub wystąpi ryzyko przelewu zbiornika skroplonej wody.
- Działanie suszarki zostanie przerwane w przypadku zatkania się węża odprowadzającego skropliny (patrz rozdział: *Opróżnianie zbiornika skropliny*).
- **Po zakończeniu procesu suszenia wyjąć kabel zasilający suszarki z gniazdka.**

Przechowywanie w czasie zimy

Jeśli suszarka ma być na zimę przeniesiona do nieogrzewanego pomieszczenia lub w nim przechowywana, niezbędne jest opróżnienie w pierwszym rzędzie zbiornika ze skroploną wodą.

Przed pierwszym użyciem urządzenia

💡 INFORMACJA!

Przy pierwszym uruchomieniu suszarki lub gdy suszarka nie była używana przez dłuższy czas, mogą pojawić się delikatne odgłosy uderzania. Jest to normalne i dźwięk ustąpi po kilku cyklach suszenia.

Opakowanie

Usunąć całe opakowanie. Przy zdejmowaniu opakowania uważać, by nie uszkodzić suszarki żadnym ostrym przedmiotem.

Materiały należy sortować zgodnie z lokalnymi zaleceniami dotyczącymi gospodarki odpadami (patrz rozdział *UTYLIZACJA*).

Zabezpieczenie na czas transportu

Przed przystąpieniem do korzystania z urządzenia wyjąć zabezpieczenie transportowe zabezpieczające urządzenie w czasie transportu.

Zabezpieczenie transportowe umieszczane jest w bębnie suszarki i przymocowane do górnej części w torbie ochronnej.

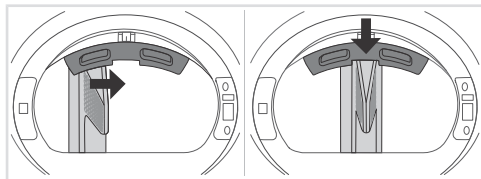

- 1** Otworzyć drzwiczki suszarki.
- 2** Jedną ręką przytrzymaj zabezpieczenie transportowe, a drugą ręką jedno z zęberek bębna. Obróć zebro w stronę środka zabezpieczenia transportowego, gdzie znajduje się wycięcie (wpust do wyrównania).

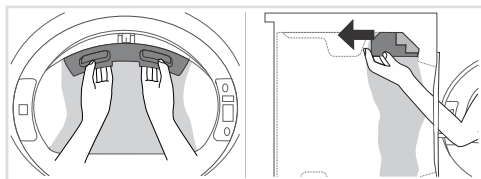

- 3** Trzymaj zabezpieczenie transportowe mocno obiema rękami, aby nie uszkodzić go podczas usuwania.
- 4** Naciśnij ją równomiernie w głąb urządzenia, aby całkowicie ją usunąć.

Przed transportem pralki ponownie założyć blokującą ją zabezpieczenie transportowe. Pozwolą ono zapobiec uszkodzeniu pralki wskutek wibracji w czasie transportu. Podczas ponownego montażu zabezpieczenia transportowego należy lekko unieść bęben od wewnątrz i mocno wcisnąć zabezpieczenie między bęben a krawędź drzwi od wewnątrz, upewniając się, że bęben jest prawidłowo wyrównany.

💡 INFORMACJA!

W przypadku utraty zabezpieczenia transportowego, urządzenie może ulec uszkodzeniu podczas ponownego transportu, a roszczenia z tytułu gwarancji nie będą uwzględniane.

Przed pierwszym użyciem urządzenia

Czyszczenie

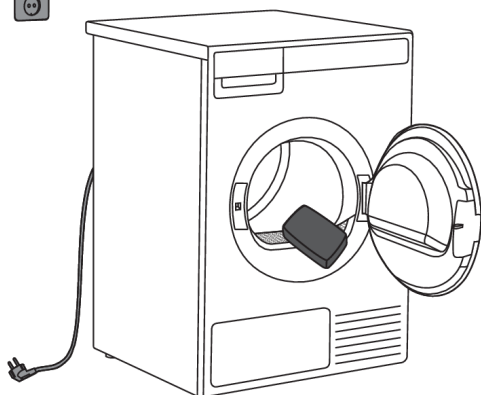

Sprawdzić, czy suszarka została wyłączona z prądu. Następnie otworzyć drzwiczki do siebie.

Przed pierwszym użyciem urządzenia przeczyścić bęben suszarki miękką, wilgotną bawełnianą szmatką z dodatkiem wody.

OSTRZEŻENIE!

Nie używać żadnych rozpuszczalników lub środków czyszczących, które mogłyby uszkodzić suszarkę (proszę przestrzegać zaleceń i ostrzeżeń podanych przez producentów środków czyszczących).

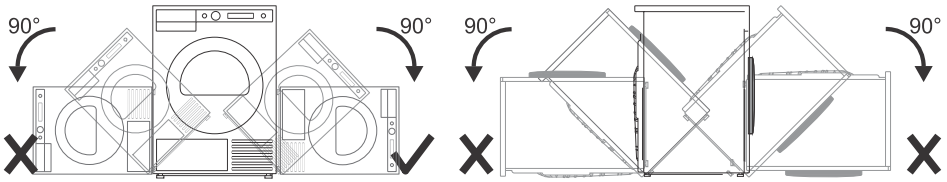

💡 INFORMACJA!

Po zainstalowaniu urządzenia pozostawić je w pozycji nieruchomej na 24 godziny zanim zostanie użyte. Jeśli w czasie transportu lub serwisowania suszarka musi zostać położona na jednym ze swoich boków, położyć ją na prawym boku, tak by patrząc na nią od przodu była zwrócona do dołu.

Wybór pomieszczenia

💡 INFORMACJA!

Nie wstawiać suszarki do pomieszczenia, w którym temperatura może spaść poniżej 0°C, ponieważ przy tak niskich temperaturach urządzenie nie będzie pracować prawidłowo lub zamrznie, co z kolei może skutkować uszkodzeniem maszyny.

Dla zapewnienia optymalnego działania suszarki zamontować ją w pomieszczeniu z odpowiednią wentylacją i temperaturą z zakresu od 15 °C do 25 °C.

⚠️ OSTRZEŻENIE!

Nie stawiać suszarki za zamykanymi na zamek lub przesuwanymi drzwiami lub drzwiami, których zawiasy znajdują się naprzeciwko zawiasów drzwiczek suszarki. Suszarkę należy zainstalować w taki sposób, by jej drzwiczki można było zawsze bez trudu otworzyć.

Ustawienie suszarki

Suszarka może być zainstalowana albo w pozycji wolnostojącej albo na pralce.

Suszarka emituje ciepło. Dlatego też nie wstawiać jej do bardzo małego pomieszczenia, ponieważ ze względu na ograniczoną ilość dostępnego powietrza proces suszenia może się wydłużyć.

⚠️ OSTRZEŻENIE!

Nie stawiać suszarki na dywanie o długich włóknach, ponieważ może to mieć negatywny wpływ na cyrkulację powietrza.

⚠️ OSTRZEŻENIE!

Nigdy nie blokować otworów wentylacyjnych.

Instalacja i podłączenie

Wolna przestrzeń wokół suszarki dla optymalnej pracy

OSTRZEŻENIE!

Suszarka nie może mieć kontaktu ze ścianą lub sąsiednimi meblami. Dla zapewnienia optymalnej pracy suszarki zalecamy zachowanie podanego na rysunku odstępu od ścian. W przypadku niezachowania wymaganego odstępu minimalnego suszarka może ulec przegrzaniu.

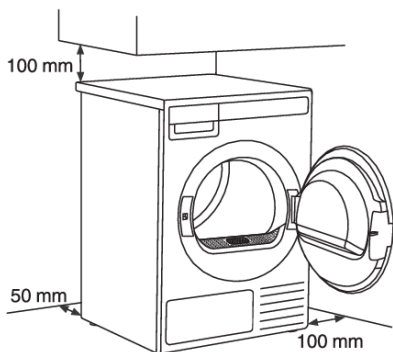

W celu zapewnienia bezpieczeństwa minimalna odległość między tylną ścianką urządzenia a ścianą powinna wynosić co najmniej 25 mm, a odległość między urządzeniem a ewentualnymi meblami znajdującymi się nad nim – co najmniej 40 mm.

W celu zabudowy suszarki w szafie należy zapoznać się ze specjalnymi wymaganiami dotyczącymi montażu, które znajdują się w rozdziale *Do zabudowy*.

Otwieranie drzwiczek suszarki (z lotu ptaka)

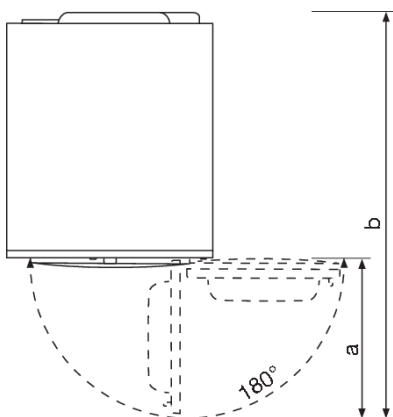

Szerokość drzwiczek suszarki (a) wynosi 503 mm.

Głębokość suszarki z otwartymi drzwiczkami (b) wynosi 1248,2 mm.

Maksymalny kąt otwarcia drzwiczek suszarki to 180°.

Umieszczenie na podstawce

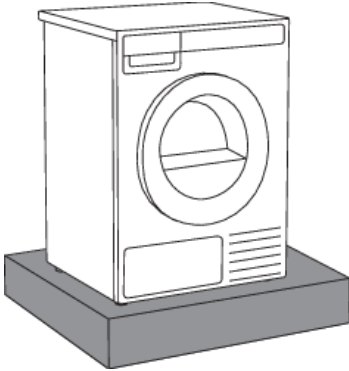

INFORMACJA!

Jeśli urządzenie jest zainstalowane na cokole lub podobnej konstrukcji, to urządzenie musi być do niej przymocowane, aby uniknąć ryzyka upadku. W tym celu dostępne są oryginalne akcesoria ASKO wraz z instrukcją mocowania.

Wolnostojąca

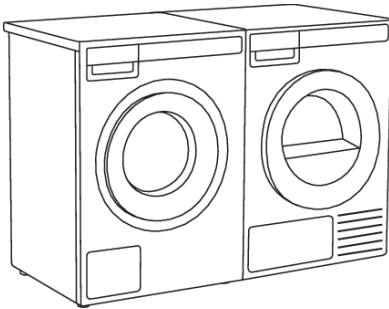

Suszarkę można ustawić obok pralki.

Jeśli między nóżkami suszarki a podłogą nie ma wystarczającego tarcia, suszarka może przesuwać się podczas pracy.

Aby zapobiec przesuwaniu i ślizganiu, zaleca się używanie maty antypoślizgowej.

Ustawianie nóżek suszarki

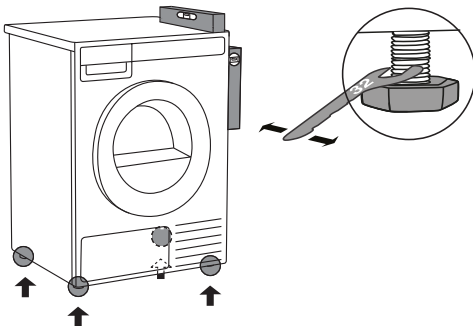

Suszarkę bębnową należy ustawić w taki sposób, aby była ona stabilna.

Należy przy tym korzystać z poziomicy i urządzenie wypoziomować względem długości i szerokości, w tym celu ustawiając regulowane nóżki urządzenia za pomocą klucza nr 32 (max 15 mm).

Instalacja i podłączenie

💡 INFORMACJA!

Nieprawidłowe wypoziomowanie suszarki przy pomocy regulowanych nóżek może powodować drgania, ślizganie się urządzenia po pomieszczeniu i głośną pracę urządzenia. Nieprawidłowe wypoziomowanie suszarki nie jest objęte gwarancją.

💡 INFORMACJA!

Czasami w czasie pracy urządzenia mogą pojawiać się nietypowe odgłosy lub hałas. Są one przeważnie spowodowane nieprawidłowym montażem.

Zabudowa pod blatem

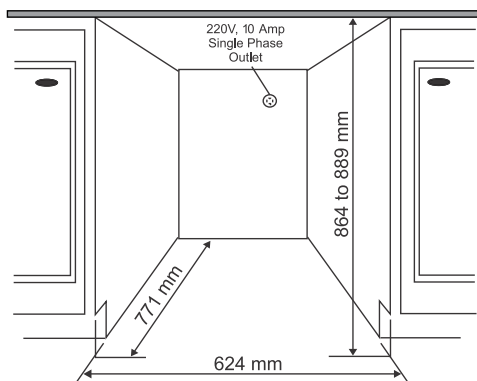

Suszarki ASKO mogą być montowane pod elementem meblowym lub blatem roboczym o wysokości co najmniej 864 mm (mierzonej od podłogi do dolnej powierzchni blatu). Z każdej strony urządzenia musi być co najmniej 12 mm wolnej przestrzeni. Pomiędzy tylną krawędzią górnej płyty urządzenia a ścianą za urządzeniem musi być odstęp co najmniej 25 mm. Szerokość otworu lub wnęki, w której ma zostać umieszczone urządzenie, musi wynosić co najmniej 624 mm (mierzona między bokami ograniczającymi wnękę). Modele kondensacyjne działają najlepiej, gdy zapewniona jest odpowiednia cyrkulacja powietrza.

Suszarkę należy zamontować w taki sposób, aby skropliny stale spływały do odpływu lub do zlewu. W tym celu za urządzeniem należy zainstalować odpływ. Wysokość odpływu nie może przekraczać 1000 mm.

💡 INFORMACJA!

Wysokość suszarki można regulować w zakresie od 850 mm do 876 mm. Nie należy podnosić urządzenia powyżej wysokości 876 mm.

Bardzo ważne jest zapobieganie gromadzeniu się ciepła.

Należy zapewnić rozchodzenie się ciepłego powietrza emitowanego przez tylną część urządzenia.

Brak możliwości rozprzestrzeniania się ciepłego powietrza może spowodować awarię urządzenia.

Gromadzeniu ciepła i wzrostowi temperatury można zapobiec w następujący sposób:

- Należy pozostawić otwór lub szczelinę na suszarkę w dolnej części mebli kuchennych lub elementów meblowych.
- Należy zapewnić otwory wentylacyjne w meblach kuchennych lub elementach meblowych.

Jeśli urządzenie jest zamontowane pod meblem lub blatem roboczym, czas suszenia może się wydłużyć.

💡 INFORMACJA!

Nie należy ustawiać suszarki obok urządzenia chłodniczego. Ciepłe powietrze emitowane z tyłu suszarki podnosi temperaturę wokół wymiennika ciepła lodówki, co prowadzi do ciągłej pracy sprężarki. Jeśli nie ma możliwości zainstalowania suszarki w innym miejscu, należy szczelnie oddzielić urządzenie chłodnicze od suszarki.

Ustawienie na pralce

⚠️ OSTRZEŻENIE!

Do zamontowania suszarki na pralce potrzebne są co najmniej dwie osoby.

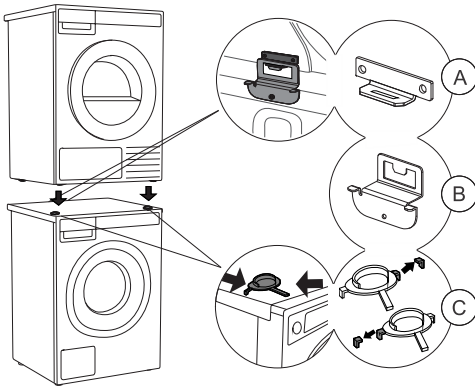

Do ustawienia suszarki na pralce użyć dodatkowych nóg próżniowych (C) i zabezpieczenia stabilizującego (A+B), dostarczonych w bębnie suszarki (patrz rozdział *Ustawianie suszarki na pralce (ASKO)*).

W przypadku różnych wymiarów pralki i suszarki lub zainstalowania pomiędzy obydwooma urządzeniami ukrytego elementu pomocniczego (ang.: Hidden Harper), to w serwisie można się wówczas zaopatrzyć w płyty łączące, przeznaczone do kombinacji WM86-TD76.

💡 INFORMACJA!

Część B zabezpieczenia przed przewróceniem się konstrukcyjnie pasuje do pralek ASKO, dlatego też ustawianie na urządzeniach innych marek może być niemożliwe.

💡 INFORMACJA!

Pralka, na której ma być zainstalowana suszarka, musi być w stanie udźwignąć suszarkę (patrz tabliczka znamionowa lub specyfikacja techniczna maszyny).

Wszystkie pralki ASKO są w stanie wytrzymać ciężar suszarki ASKO.

Instalacja i podłączenie

Ustawianie suszarki na pralce (ASKO)

Wewnątrz bębna suszarki bębnowej znajduje się dodatkowe opakowanie zawierające zabezpieczenia przed przewróceniem (A, B), nóżki próżniowe (C) i śruby.

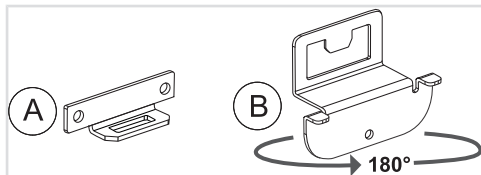

1 Zabezpieczenie stabilizujące składa się z dwóch metalowych części (A + B).

Część (B) można obrócić o 180°. Obrócić zgodnie z głębokością pralki i suszarki.

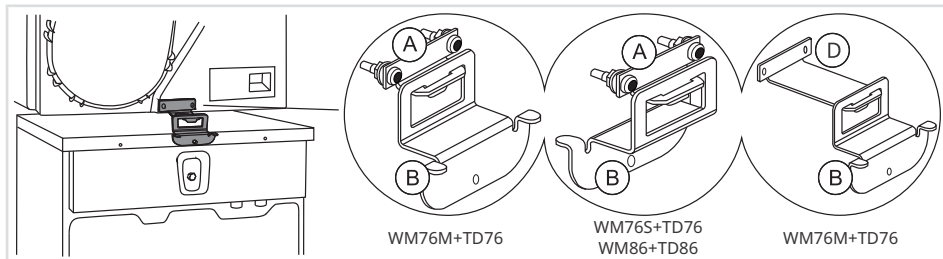

Wybierz odpowiednią kombinację w zależności od typu pralki i suszarki, co jest zaznaczone na tabliczce znamionowej znajdującej się po wewnętrznej stronie drzwi każdej pralki (patrz rozdział *Serwisowanie*).

Jeśli suszarka ma mniejsze wymiary głębokości niż pralka, w serwisie można dokupić odpowiednio dłuższą osłonę (D) (ART. No.: 924231 OVERTURNING PROTEC.TD-76/WM-86).

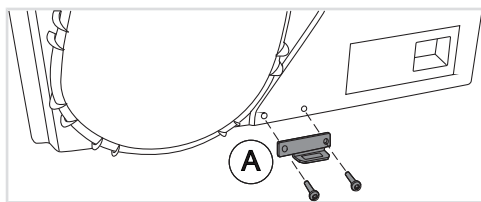

2 Część (A) należy przymocować do tylnej części dna suszarki za pomocą dwóch śrub, podkładek i nakrętek dołączonych do opakowania.

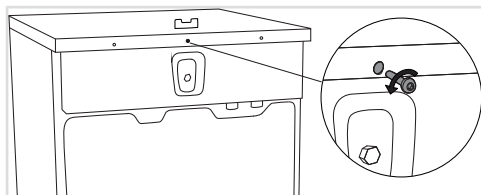

3 Odkręcić śrubę z tyłu pralki.

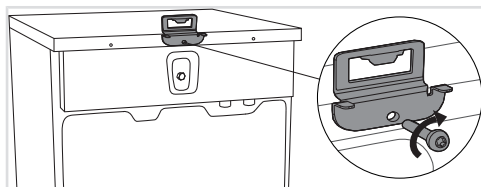

4 Przymocować śrubą zabezpieczenie stabilizujące (część B) do tylnej ścianki pralki.

Część (B) należy obrócić zgodnie z głębokością pralki i suszarki (patrz punkt 1).

Instalacja i podłączenie

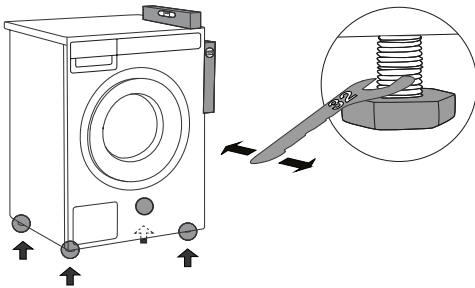

5 Wypoziomować pralkę, tak by była stabilna.

1. Wypoziomować pralkę wzdłuż i w szerz obracając regulowanymi nóżkami przy użyciu klucza nr 32. Nóżki pozwalają na poziomowanie w zakresie +/- 1 cm.

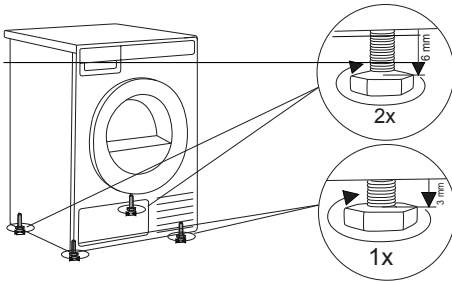

6 Ustawić nóżki suszarki.

1. Najpierw należy dokręcić wszystkie 4 nóżki do końca (zgodnie z ruchem wskazówek zegara).
2. Najpierw 2 przednie nóżki odkręcić dokładnie o 1 obrót (3 mm) w kierunku przeciwnym do ruchu wskazówek zegara.
3. Następnie 2 tylne nóżki odkręcić dokładnie o 1 obrót (6 mm) w kierunku przeciwnym do ruchu wskazówek zegara.

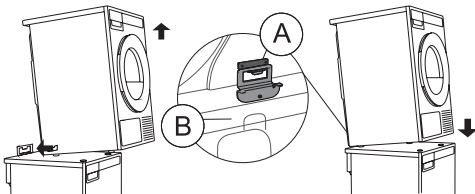

7 Umieścić suszarkę na pralce.

1. Unieść przednią część suszarki na wysokości od 5–10 cm.
2. Wepchnąć suszarkę w zabezpieczenie stabilizujące (tak by część B weszła w część A) i umieścić je na pralce (patrz rysunek w rozdziale *Ustawienie na pralce*).

💡 INFORMACJA!

Należy się upewnić, że obie części zabezpieczenia przed przewróceniem (A + B) są zablokowane. Przody pralki i suszarki muszą być wyrównane.

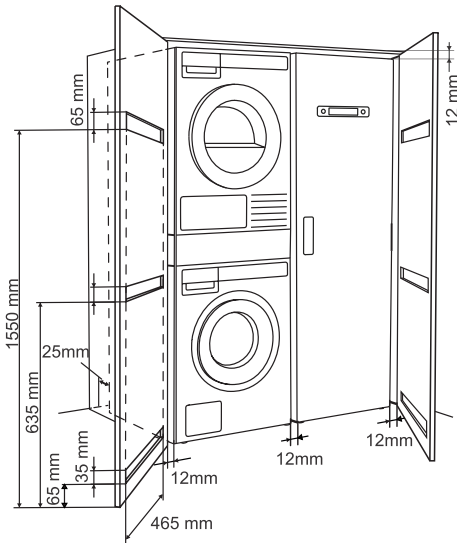

Wymagania dotyczące wentylacji dla koncepcji ASKO (przy montażu lub zabudowie urządzenia w elemencie meblowym lub szafie)

Należy się upewnić, że między urządzeniem a meblem lub ścianą jest wolna przestrzeń, a między tylną krawędzią górnej płyty urządzenia a meblem lub ścianą co najmniej 25 mm odstępu.

Jeśli urządzenie jest zabudowane w meblu lub szafie zamykanej drzwiami, zaleca się zastosowanie drzwi z lamelami, aby zapewnić odpowiednią wentylację.

W przeciwnym razie w drzwiach należy zapewnić otwory wentylacyjne. Odpowiednie wymiary szczelin lub otworów wentylacyjnych podano na rysunku.

💡 INFORMACJA!

Należy się upewnić, że po montażu drzwiczki suszarki będą mogły otwierać się swobodnie.

Panel wlotu zimnego powietrza z przodu suszarki nie może być zakryty, zasłonięty ani zablokowany w żaden sposób. Jeśli panel jest w jakiś sposób blokowany, może dojść do awarii działania urządzenia.

⚠️ OSTRZEŻENIE!

Nieprzestrzeżenie instrukcji wpływa na działanie urządzenia i może prowadzić do jego awarii.

Instalacja i podłączenie

Zmiana kierunku otwierania drzwiczek

⚠ OSTRZEŻENIE!

Podczas wymiany drzwiczek urządzenie musi być koniecznie odłączone od sieci elektrycznej Patrz rozdział *Środki ostrożności*.

⚠ OSTRZEŻENIE!

Zmiany kierunku otwierania drzwi może dokonywać wyłącznie producent, autoryzowany serwisant lub inna odpowiednio wykwalifikowana osoba, aby zapobiec ewentualnemu zagrożeniu.

Aby zmienić kierunek otwierania drzwiczek, postępować w następujący sposób:

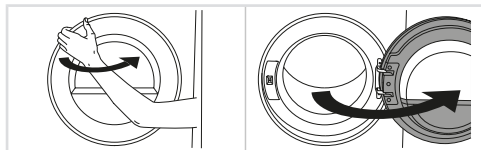

1 Całkowicie otworzyć drzwiczki.

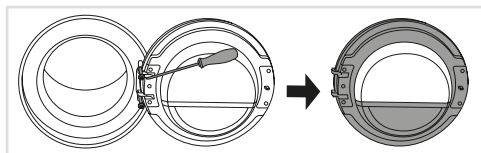

2 Odkręcić śruby i zdjąć drzwiczki.

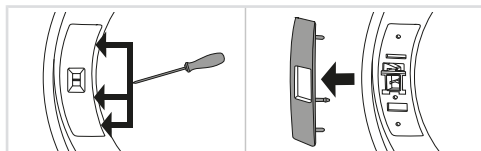

3 Za pomocą wąskiego, tępego przedmiotu ostrożnie zdejmij pokrywę blokady drzwiczek.

Zwolnij zatrzaski na pokrywie blokady drzwiczek w podanej kolejności.

⚠ OSTRZEŻENIE!

Podczas zdejmowania uważaj, aby nie wyginać pokrywy ani jej zatrzasków, ponieważ mogą ulec uszkodzeniu.

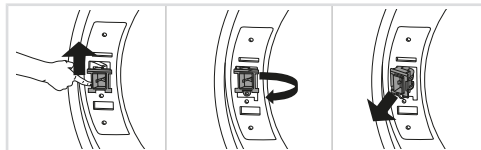

4 Popchnąć blokadę drzwi do góry, przesunąć w lewo, a następnie zdjąć ją z urządzenia ruchem obrotowym.

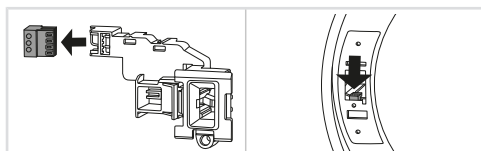

5 Zdjąć złącze z blokady.

Złożyć złącze na żebro plastikowej obudowy, aby podczas pracy urządzenia nie powodowało hałasu.

Instalacja i podłączenie

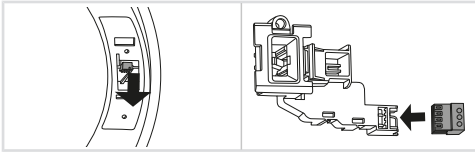

6 Po stronie przeciwnej do tej, gdzie zdjęto drzwi, zdjęj złącze z żebra, wyjąć z urządzenia i podłączyć do blokady drzwi.

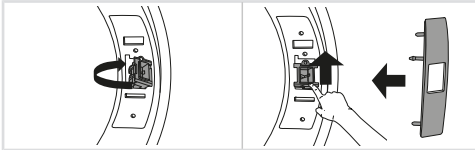

7 Blokadę drzwiczek należy zamontować w urządzeniu w odwrotnej kolejności niż przy jej demontażu.

Ponownie zamontować pokrywę blokady drzwi.

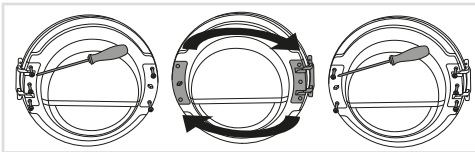

8 Odkręć zespół zawiasów drzwiczek (po lewej stronie) i zespół zapadki drzwiczek (po prawej stronie), zamień ich położenia i ponownie założyc śruby (zespół zawiasów drzwiczek po prawej stronie, a zespół zapadki drzwiczek po lewej stronie).

Aby ułatwić sobie wyjęcie plastikowej części, posłuż się śrubokrętem.

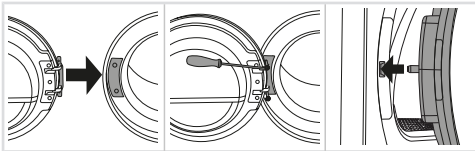

9 Założyć drzwiczki ponownie na zawiasy i dokręcić śruby.

Montuj drzwi w całkowicie otwartej pozycji i nie unos ich podczas wkręcania. Są prawidłowo zamontowane tylko wtedy, gdy zatrząsk drzwi jest wyrównany ze środkiem zamka drzwi lub nieco powyżej niego!

Otwieranie drzwiczek

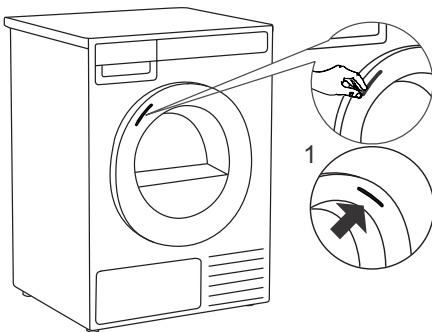

Drzwiczki suszarki są zaprojektowane do otwierania z lewej strony. Z przodu drzwiczek znajduje się wizualny wskaźnik w formie naklejki, który wyraźnie oznacza miejsce uchwytu do otwierania.

1 W przypadku zmiany kierunku otwierania drzwi naklejkę można przenieść na przeciwną stronę. Ostrożnie usunąć naklejkę i przykleić ją po prawej stronie drzwiczek, upewniając się, że jest umieszczona na tej samej wysokości.

Instalacja i podłączenie

Spuszczanie skroplin

Wilgoć jest wyciągana z prania do kondensatora i zbierana w zbiorniku na skropliny. Zbiornik skroplonej wody musi być regularnie opróżniany (patrz rozdział *Opróżnianie zbiornika skroplin*).

Aby uniknąć odprowadzania wody i przerwania cyklu suszenia wskutek napełnienia się zbiornika skroplinami, umieszczoną z tyłu urządzenia rurę odprowadzającą skropliny umieścić bezpośrednio w odpływie. (patrz rozdział *Dodatkowe ustawienia*).

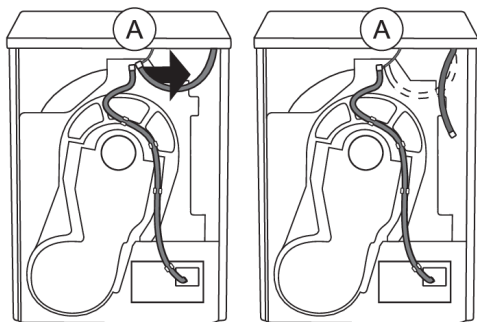

1 Usunąć gumową rurę z końcówki (A).

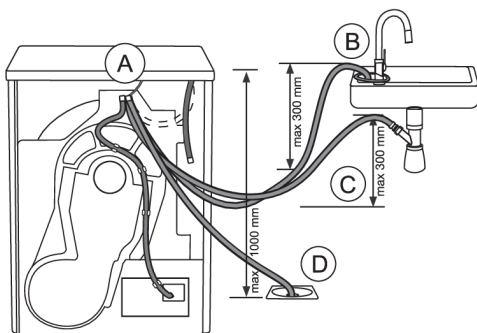

2 Podłączyć do tej samej końcówki (A) dostarczony wąż odpływowy.

Wprowadzić wąż odprowadzający skropliny do odpływu. Przywiązać wąż do kurka (B), tak by w czasie używania nie ześlizgnął się.

Wąż odpływowy można także wprowadzić do syfonu zlewu (C) lub bezpośrednio do odpływu w podłodze (D).

Następnie woda zostaje wypompowana bezpośrednio do zlewu, syfonu i kratki ściekowej w podłodze.

💡 INFORMACJA!

Nie ciągnąć za wąż odpływowy i pilnować, by nie był napięty, ściśnięty lub zakrzywiony.

⚠️ OSTRZEŻENIE!

W przypadku podjęcia decyzji o umieszczeniu węża odprowadzającego skropliny w odpływie, syfonie lub zlewie upewnić się, że wąż jest bezpiecznie przymocowany. Zapobiegnie to rozlaniu się wody, które mogłoby doprowadzić do nieoczekiwanych uszkodzeń.

⚠️ OSTRZEŻENIE!

Zawsze używać węża dostarczonego wraz z urządzeniem.

OSTRZEŻENIE!

Jeśli suszarka zostanie podłączona do instalacji odprowadzającej powietrze, która jest już wykorzystywana przez inne urządzenie, należy zainstalować zawór zwrotny. Zwrot powietrza do suszarki mógłby uszkodzić urządzenie, natomiast zawór zwrotny zapobiega takiemu zwrotowi.

Podłączenie do sieci elektrycznej

RYZYKO PORAŻENIA PRĄDEM ELEKTRYCZNYM!

Po zainstalowaniu odczekać co najmniej 2 godziny przed podłączeniem suszarki do sieci elektrycznej.

Podłączyć urządzenie do uziemionego gniazdka elektrycznego. Po zainstalowaniu gniazdko w ścianie powinno być łatwo dostępne. Wyjście powinno być wyposażone w styk uziomowy (zgodny z obowiązującymi przepisami).

Podłączenie po dostarczeniu

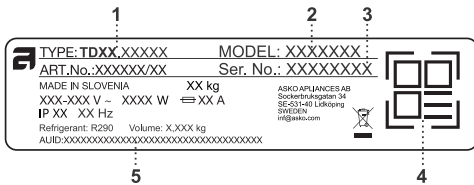

- 1 - Typ urządzenia
- 2 - Identyfikator modelu
- 3 - Numer seryjny urządzenia
- 4 - QR kod
- 5 - AUID kod

Informacje na temat suszarki są podane na tabliczce znamionowej (homologacyjnej).

Użyć wyłącznika różnicowoprądowego typu A.

OSTRZEŻENIE!

Suszarki nie wolno podłączać do instalacji elektrycznej przy pomocy przedłużacza.

INFORMACJA!

Nie podłączać suszarki do gniazdka elektrycznego przeznaczonego dla golarki elektrycznej lub suszarki do włosów.

INFORMACJA!

Ewentualne czynności naprawcze lub konserwacyjne związane z bezpieczeństwem lub parametrami eksploatacyjnymi powinny być wykonywane przez przeszkolonych fachowców.

Instalacja i podłączenie

ASKO pielęgnacja odzieży – Ukryty pomocnik (Hidden helpers)

Ukryty pomocnik (pojedynczą półkę, kosz lub deskę do prasowania) można umieścić między pralką i suszarką lub na jednej z nich.

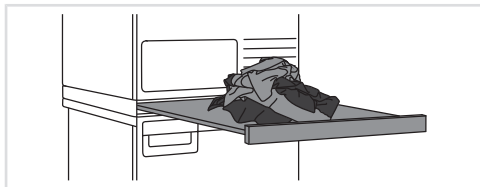

SLIM - Pojedyncza półka

Półka wyciągana. Można jej używać jako dodatkowej powierzchni do składania odzieży, segregowania skarpetek oraz przechowywania ubrań. Umożliwia również łatwiejsze wkładanie ubrań do bębna oraz ich wyjmowanie.



BASKET - Kosz

Duży kosz wyciągany, który otwiera się za pomocą systemu push-pull. Świetnie sprawdza się przy wyciąganiu odzieży z bębna i przenoszeniu jej do garderoby lub na stół do prasowania i składania.

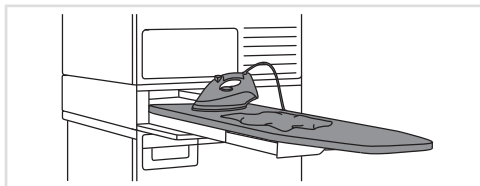

IRONING BOARD - Deska do prasowanie

Deska do prasowania jest dobrze przemyślanym rozwiązaniem – zawsze jest pod ręką, kiedy trzeba wyprasować ubrania i można ją z łatwością, bezpiecznie i w niewidocznym miejscu schować, gdy nie jest już potrzebna.

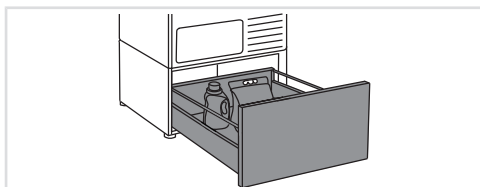

A PEDESTAL DRAWER - Wysuwana szuflada

Użyteczna szuflada do przechowywania, o wysokości 30 cm. Idealna do przechowywania proszku do prania, płynu do zmiękczenia, wieszaków, klamerek, instrukcji oraz innych rzeczy przydatnych w pomieszczeniu przeznaczonym do prania.

Wysuwana szuflada montuje się pod pralką lub suszarką.

Dostępność w zależności od rynku

| DENOMINATION | White ART. No. | Titanium ART. No. | Graphite black ART. No. |
|-------------------|-------------------|----------------------|----------------------------|
| SLIM | HS60W - 746295 | HS60T - 746296 | HS60G - 746297 |
| BASKET | HB150W - 746298 | HB150T - 746299 | HB150G - 746300 |
| IRONING BOARD | HI150W - 746311 | HI150T - 746312 | HI150G - 746314 |
| A PEDESTAL DRAWER | HP320W - 746315 | HP320T - 746316 | HP320G - 746317 |

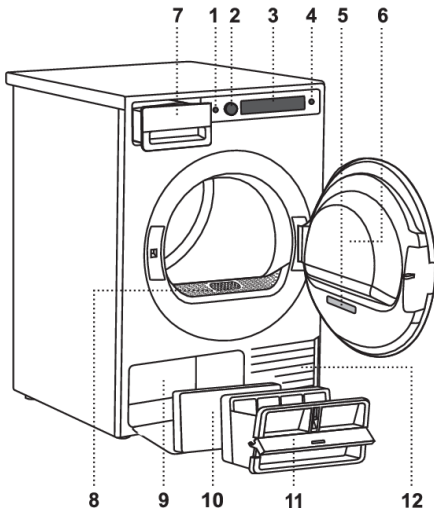

1. Główny wyłącznik Zapnutie/Wypnutie (On/Off)
2. Pokrętko wyboru i potwierdzania
3. Ekran dotykowy
4. Przycisk Start/Pauza (Start/Pause)
5. Tabliczka znamionowa z informacjami na temat suszarki (po wewnętrznej stronie suszarki) i kod QR i AUID (po wewnętrznej stronie drzwi suszarki)
6. Drzwiczki suszarki
7. Zbiornik na skropliny
8. Filtr siatkowy
9. Pompa ciepła
10. Dodatkowy filtr piankowy
11. Dolny filtr siatkowy
12. Otwór wentylacyjny

Panel sterowania

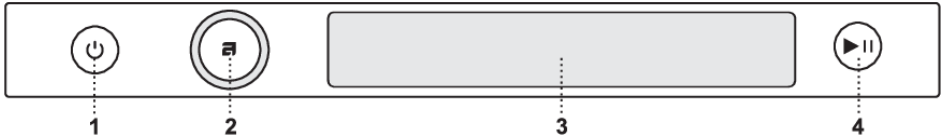

1. Główny wyłącznik Zapnutie/Wypnutie (On/Off)
2. Pokrętko wyboru i potwierdzania
3. Ekran dotykowy
4. Przycisk Start/Pauza (Start/Pause)

⚠ OSTRZEŻENIE!

Nie należy mocno naciskać na ekran ani używać ostrych lub cienkich przedmiotów, ponieważ może to go trwale uszkodzić.

Pierwsze ustawienie przed użyciem

Po podłączeniu i włączeniu urządzenia należy najpierw wybrać język (patrz rozdział *Instalacja i podłączenie*).

1. Wybierz język (Language)



Przesuwając w lewo lub w prawo przejrzeć dostępne języki, a następnie dotknąć preferowanego języka, aby potwierdzić wybór.

W kolejnym kroku można ustawić następujące opcje:

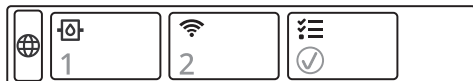

Do dyspozycji są następujące ustawienia:

- 1 Przyłączy wody,
- 2 Ustawienia WI-FI.

Jeśli ustawienia fabryczne nie mają być zmieniane, można kontynuować korzystanie z suszarki, dotykając ostatniego przycisku ✓.

2. Spuszczanie skroplin (1)

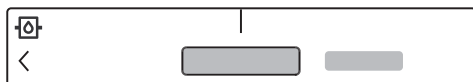

Można wybrać odprowadzenie skroplin do pojemnika na skropliny lub bezpośrednio do odpływu.

Potwierdzić wybór, dotykając wybranego sposobu odprowadzenia skroplin. Wybór można anulować, dotykając <.

Jeśli wybrano opcję *Drain*, należy uwzględnić instalację rury odpływowej (patrz rozdział *Spuszczanie skroplin*).

3. Ustawienia Wi-Fi (2)

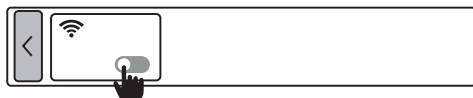

Można wybrać **Włączenie (On)** lub **Wyłączenie (Off)** Wi-Fi.

Jeśli połączenie Wi-Fi zostało włączone, należy zapoznać się z procedurą konfiguracji przedstawioną w rozdziale *Jak włączyć wi-fi w urządzeniu?*.

Aby anulować wybór włączenia połączenia Wi-Fi, należy dotknąć .

Suszarka jest teraz skonfigurowana i gotowa do użycia.

Pierwsze ustawienie przed użyciem

Połączenie urządzenia z aplikacją Connect Life

ConnectLife to nowoczesna platforma dla inteligentnego domu, która w prosty sposób łączy ludzi, urządzenia i usługi. Za pomocą aplikacji ConnectLife można w prosty sposób monitorować i zarządzać inteligentnymi urządzeniami, otrzymywać powiadomienia bezpośrednio na urządzenie mobilne oraz aktualizować oprogramowanie (dostępne funkcje zależą od urządzenia i regionu).

Do podłączenia inteligentnego urządzenia z platformą ConnectLife potrzebna jest domowa sieć wi-fi (obsługiwana jest tylko częstotliwość 2,4 GHz) oraz smartfon z aplikacją ConnectLife.



KROK 1: Pobrać aplikację ConnectLife skanując dołączony kod QR lub wyszukać ją w swoim ulubionym sklepie z aplikacjami.

KROK 2: Zainstalować aplikację ConnectLife i utworzyć konto.

KROK 3: W aplikacji ConnectLife należy wejść w menu dodawania urządzeń i wybrać odpowiedni typ urządzenia. Następnie należy zeskanować kod QR (znajduje się na tabliczce znamionowej urządzenia; można również wpisać ręcznie numer AUID/SN).

KROK 4: Aplikacja przeprowadzi użytkownika przez cały proces łączenia urządzenia z urządzeniem inteligentnym.

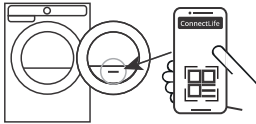

Po pomyślnym połączeniu można rozpocząć zdalne sterowanie urządzeniem za pomocą aplikacji.

Przydatne wskazówki dla Twojego inteligentnego urządzenia

☀ INFORMACJA!

Kod QR urządzenia wymagany przez aplikację podczas konfiguracji znajduje się na tabliczce znamionowej urządzenia (patrz rozdział *Serwisowanie*).

Jak włączyć wi-fi w urządzeniu?

1. Włączyć urządzenie. W głównym menu, po lewej stronie, wybrać *Dodatkowe ustawienia usługi (Additional service settings)*.
2. Wybrać *ustawienia Wi-Fi (Wi-Fi settings)*.
3. Należy się upewnić, że *Wi-Fi (Wi-Fi settings)* jest włączone (On) .
4. Wybrać *Konfigur. łącz. (Connection setup)*.

Jeśli smartfon (lub inne inteligentne urządzeniu) nie ma jeszcze zainstalowanej aplikacji ConnectLife, należy ją zainstalować (zeskanować kod QR na ekranie), utworzyć konto użytkownika i zalogować się.

- W aplikacji ConnectLife należy wejść w menu dodawania urządzeń.
- Należy postępować zgodnie z instrukcjami w aplikacji ConnectLife.
 - Wybrać rodzaj urządzenia.
 - Należy zeskanować kod QR (znajduje się na tabliczce znamionowej urządzenia).
- Na urządzeniu dwa razy nacisnąć przycisk *Następny (Next)*.
 - Rozpocznie się odliczanie 5 minut. W tym czasie należy połączyć aplikację z urządzeniem.
- Postępując zgodnie z instrukcjami zawartymi w aplikacji ConnectLife wprowadzić dane potrzebne do połączenia z domową siecią.

Pierwsze ustawienie przed użyciem

Jak włączyć zdalne uruchamianie?

W głównym menu wybrać *Zdalny start (Remote start)*. Aby je aktywować, należy nacisnąć przycisk Start/Pauza (drzwiczki muszą być zamknięte). Na wyświetlaczu pojawi się *(Remote start/Activated)*.

Urządzenie jest gotowe zdalnego sterowania za pomocą aplikacji ConnectLife.

INFORMACJA!

Zdalny start (Remote start) pozostanie aktywne przez 24 godziny, chyba że zostanie przerwane przez użytkownika. W tym czasie urządzenie może przejść w tryb gotowości i wyłączyć ekran. Jeśli to nastąpi, logo pozostanie podświetlone, co oznacza, że *Zdalny start (Remote start)* nadal jest aktywne.

Jak dodać drugiego lub więcej użytkowników?

Sprawdzić rozdział *Jak włączyć Wi-Fi w urządzeniu?* i postępować zgodnie z punktami 1 i 2.

Wybrać *Sparuj urządz. (Pair device)*. Jeśli na inteligentnym urządzeniu nie ma jeszcze aplikacji ConnectLife, należy ją pobrać i zainstalować.

- W aplikacji ConnectLife należy wejść w menu dodawania urządzeń i postępować zgodnie z instrukcjami.
- Na urządzeniu nacisnąć przycisk *Następny (Next)*.
 - Rozpocznie się odliczanie 3 minut. W tym czasie należy połączyć aplikację z urządzeniem.

Jak usunąć użytkowników?

Jak usunąć użytkowników (Unpair device)?

Sprawdzić rozdział *Jak włączyć Wi-Fi w urządzeniu?* i postępować zgodnie z punktami 1 i 2.

Wybrać *Rozpar. urządz. (Unpair device)*. Nacisnąć przycisk *Ok*.

INFORMACJA!

Po wykonaniu tej czynności zostaną usunięci wszyscy aktywni użytkownicy urządzenia. Aby ponownie rozpocząć zdalne sterowanie urządzeniem, należy powtórzyć proces dodawania użytkownika .

Jakiego routera Wi-Fi należy używać?

Obsługiwane są tylko sieci o częstotliwości 2,4 GHz. Jeśli podczas konfigurowania połączenia aplikacja ConnectLife nie może znaleźć sieci domowej, należy sprawdzić:

- czy router jest kompatybilny z pasmem 2,4 GHz,
- czy sieć jest ukryta i
- czy sygnał jest wystarczająco silny.

Jakieś pytania?

Prosimy odwiedzić stronę www.connectlife.io lub skontaktować się z nami hello@connectlife.io.

Zdalna aktualizacja oprogramowania

Po otrzymaniu powiadomienia o aktualizacji oprogramowania, należy wejść w menu ustawień, aby ją znaleźć i potwierdzić. Po potwierdzeniu zostanie wykonana aktualizacja, w tym czasie urządzenie musi znajdować się w trybie czuwania (więcej o trybie czuwania w rozdziale *Tabela typowego zużycia*).

Sprawdź opcje aktualizacji oprogramowania w aplikacji ConnectLife.

Wskazówki przed suszeniem

Rozdział ten zawiera kilka wskazówek dotyczących tego, w jaki sposób przygotować pranie przed suszeniem.

Sortowanie rzeczy do prania

Pranie należy sortować według rodzaju i grubości tkaniny.

Dla zapewnienia możliwie jak najbardziej równomiernego wysuszenia upewnić się, że pranie jest wykonane z podobnego materiału.

Ubrania

1. Posortować pranie według rodzaju i grubości tkanin (patrz *Tabela programów*).
2. Zamknąć guziki i suwaki, zawiązać krawaty i tasiemki i wywrócić kieszenie na drugą stronę. Usunąć wszelkie metalowe spinacze, które mogłyby uszkodzić pranie i wnętrze suszarki.
3. Bardzo wrażliwe i małe ubrania umieścić w specjalnym worku do prania.

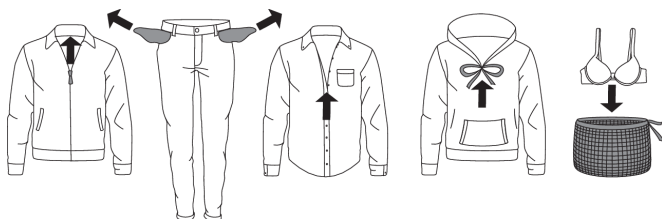

💡 INFORMACJA!

Nie wkładać do suszarki prania bez uprzedniego wykręcenia lub odwirowania (zalecany minimalny cykl wirowania: 800 obr/min).

Wyższe prędkości wirowania oszczędzają energię i skracają czas suszenia.

💡 INFORMACJA!

W przypadku suszenia tylko jednej większej rzeczy zalecamy suszenie jej w oddzieleniu od innych mniejszych rzeczy.

💡 INFORMACJA!

Odzież z nadrukiem należy przed suszeniem odwrócić na lewą stronę. Aby zmniejszyć ryzyko uszkodzenia nadruków przez wysoką temperaturę, należy używać Delikatnego trybu suszenia.

Materiały (tkaniny) nadające się do suszenia w suszarce



Materiał odpowiedni do suszenia bębnowego. Ubrania wysuszone w suszarce bębnowej będą miększe i lżejsze niż ubrania wysuszone na powietrzu.



INFORMACJA!

Suszarka nie przyczynia się w sposób istotny do zużycia tkaniny. Klączki zebrane w filtrze składają się z kurzu i fragmentów tkanin zebranych w czasie korzystania z suszarki.

Materiały (tkaniny) nie nadające się do suszenia w suszarce



Symbol ten oznacza, że materiał nie nadaje się do suszenia w suszarce bębnowej.

Nigdy nie suszyć w suszarce bębnowej:

- ubrań, które w domowych warunkach były czyszczone chemicznie (lub na sucho),
- pianki,
- szklanych włókien.

Materiały, których nie zaleca się suszyć w suszarce

Nie zaleca się suszenia szczególnie delikatnych tkanin, które mogłyby ulec zniekształceniu. W suszarce nie wolno suszyć następujących rodzajów ubrań, ponieważ mogłyby one ulec zniekształceniu:

- ubrania i inne wyroby skórzane,
- ubrania poddane woskowaniu lub innym zabiegom tego typu,
- ubrania zawierające duże elementy drewniane, plastikowe lub metalowe;
- ubrania z cekinami;
- ubrania ze rdzewiejącymi elementami metalowymi.

Wskazówki przed suszeniem







Symbole rzeczy do prania

Przed rozpoczęciem suszenia w suszarce należy zawsze stosować się do zaleceń producenta odzieży

Symbole dotyczące sposobu obchodzenia się z tkaninami:

Normalne pranie;





Pranie delikatne

| | | |
|--|--|---|
|  Maks. temp. prania 90°C |  Maks. temp. prania 40°C |  Tylko pranie ręczne |
|  Maks. temp. prania 60°C |  Maks. temp. prania 30°C |  Nie prać |





Wybielanie

| | |
|--|---|
|  Wybielanie w chłodnej wodzie |  Wybielanie niedozwolone |
|--|---|







Czyszczenie na sucho

| | |
|--|--|
|  Czyszczenie na sucho z wykorzystaniem wszystkich środków |  Czterochloroetylen R11, R113, ropa naftowa |
|  Czyszczenie na sucho w naftcie, czystym alkoholu i R113 |  Czyszczenie na sucho niedozwolone |

Prasowanie

| | |
|--|---|
|  Prasowanie na gorąco, maks. 200°C |  Prasowanie na gorąco, maks. 110°C |
|  Prasowanie na gorąco, maks. 150°C |  Prasowanie niedozwolone |

Suszenie

| Suszenie naturalne | | Suszenie suszarce | |
|--|---|-------------------|--|
|  Suszenie na płaskiej powierzchni |  Suszenie w wysokich temperaturach | | |
|  Suszenie bez wcześniejszego wirowania |  Suszenie w niskich temperaturach | | |
|  Suszenie na sznurku do suszenia lub wieszaku |  Nie suszyć w suszarce | | |

Proces suszenia, krok po kroku (1–7)

KROK 1: Posortować tkaniny

Patrz rozdział *Wskazówki przed suszeniem*.

💡 INFORMACJA!

Opróżnić kieszenie. Monety, gwoździe, itp. Mogą doprowadzić do uszkodzenia maszyny i tkaniny.

KROK 2: Włączenie głównego wyłącznika

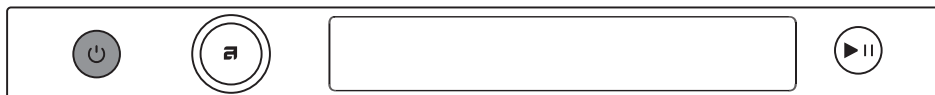

Włączanie / wyłączenie

Nacisnąć wyłącznik  włączanie / wyłączenie (On/Off).

KROK 3: Otworzyć drzwiczki suszarki i włożyć pranie

Otworzyć drzwiczki suszarki do siebie.

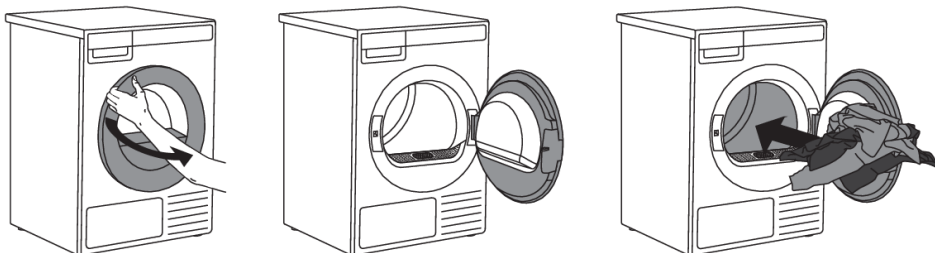

Umieścić pranie w pustym bębnie suszarki. Upewnić się, że w praniu nie ma żadnych innych przedmiotów, np. kuli do prania. Przedmioty takie mogłyby się stopić uszkadzając suszarkę lub pranie.

Nie przeładowywać bębna! (Patrz tabela programów. Należy przestrzegać podanego na tabliczce znamionowej obciążenia nominalnego.) Jeśli bęben suszarki zostanie przeładowany, pranie będzie bardziej pogniecione i najprawdopodobniej nierówno wysuszone.

⚠️ OSTRZEŻENIE!

Przed włożeniem lub wyjęciem tkanin filtr siatkowy należy zawsze montować w przeznaczonym do tego otworze. Tylko w ten sposób można zapobiec wpadnięciu ubrania lub innego materiału do pustego otworu.

Proces suszenia, krok po kroku (1–7)

INFORMACJA!

W bębnie suszarki znajduje się lampka LED.

Światło w bębnie suszarki nie posiada żadnego innego zastosowania.

Światło w bębnie suszarki może zostać wymienione wyłącznie przez producenta, serwisanta lub upoważnioną do tego osobę.

Suszenie w koszyku

☛ INFORMACJA!

Przed pierwszym cyklem suszenia wyjąć z bębna koszyk i całe opakowanie.

Pranie można suszyć w koszyku tylko w przypadku korzystania z programu *Program sterowany czasowo*. Jeśli kosz nie jest dołączony do urządzenia, można go dokupić w autoryzowanym serwisie (ART. No.: 914908).



Kosz do suszarki składa się z dwóch połączonych ze sobą części; przed zamontowaniem należy rozłożyć kosz do właściwej formy.

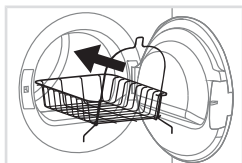

1 Otworzyć drzwiczki suszarki i włożyć kosz pod lekkim kątem. Aby prawidłowo zamontować kosz, należy unikać wkładania go do suszarki w linii prostej.

Dla ułatwienia montażu zaleca się wcześniejsze usunięcie filtra siatkowego. Filtr siatkowy wystarczy tylko pociągnąć do góry. Patrz rozdział *Czyszczenie filtra siatkowego*.

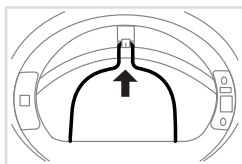

2 Gdy kosz do suszenia znajduje się wewnątrz suszarki, należy najpierw zamocować go na górnej krawędzi w specjalnym uchwycie po wewnętrznej stronie suszarki, jak pokazano na rysunku.

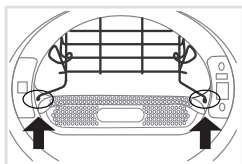

3 Po zamocowaniu kosza na górnej krawędzi należy umieścić dolną część kosza, pociągając lewą i prawą część kosza do pozycji, w której kosz zaczepi się w odpowiednich otworach obok filtra siatkowego.

Jeśli wcześniej usunięto filtr siatkowy, należy go teraz ponownie zamontować.

Po prawidłowym zamontowaniu kosza należy sprawdzić, czy jest on bezpiecznie i stabilnie zamocowany.

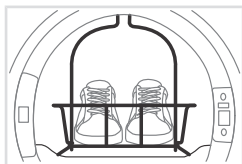

4 Koszyk można wykorzystać do suszenia butów sportowych, kapci lub innych przedmiotów, w przypadku których nie chce się, by w czasie suszenia wirowały w bębnie suszarki (maksymalne obciążenie: 4 kg).

Po zakończeniu procesu suszenia wyjąć koszyk i zamknąć drzwiczki suszarki.

Suszyć wyłącznie czyste buty sportowe lub kapcie, które, by zapobiec skapywaniu z nich wody, zostały wystarczająco dobrze wykręcone. Gdy bęben obraca się, koszyk z praniem pozostaje nieruchomy.

Proces suszenia, krok po kroku (1–7)

Dlatego też należy upewnić się, że suszone w koszyku rzeczy nie mają kontaktu z bębniem, ponieważ mogłoby to uszkodzić zarówno suszoną rzecz jak i suszarkę.

KROK 4: Wybrać program suszenia



Programy suszenia i pozostałe ustawienia można wybrać i potwierdzić w następujący sposób:

- obracając pokrętkę wyboru w obu kierunkach i naciskając je na środku, aby potwierdzić wybór,
- dotykając ekranu.



W wybranym programie, po dotknięciu symbolu ⓘ *Informacje* wyświetli się krótki opis programu.

Wybrać program przekręcając pokrętkę wyboru programu w dowolnym kierunku. Na wyświetlaczu pojawi się szacunkowy czas trwania programu.

W każdym programie można wybrać dodatkowe ustawienia programu. Patrz ETAP 5.

Wybrać jeden z poniższych programów:

Tabela programów

| Program | Max. kg* | Opis |
|---|----------|--|
| Bawełna ECO * (Eco cotton)* | 11 | Program Eco jest odpowiedni do suszenia mokrego prania bawełnianego i jest najbardziej wydajnym programem pod względem zużycia energii do suszenia mokrego prania bawełnianego. |
| Bawełna do szafy (Storage Dry cotton) | 11 | Program zalecany jest do grubszej niewrażliwej bielizny bawełnianej, która po wysuszeniu będzie całkowicie sucha. |
| Bawełna sucha do prasowania (Iron Dry cotton) | 11 | Programu tego używa się do niewrażliwych ubrań bawełnianych. Po wysuszeniu będą one gotowe do wyprasowania. |
| Syntetyki (Synthetic) | 4 | Program jest przeznaczony do suszenia tkanin z włókien syntetycznych i mieszanych. |
| Delikatne (Delicates) | 1 | Programu należy używać do suszenia delikatnych tkanin, które po suszeniu mogą pozostać lekko wilgotne. Zaleca się używanie specjalnych woreczków na bieliznę. |
| Wełna (Wool) | 2 | Program służy do suszenia wełny i odzieży zgodnie z instrukcjami producenta podanymi na metce. |
| Pranie mieszane (Mixed laundry) | 4 | Program jest przeznaczony do jednoczesnego suszenia tkanin bawełnianych i syntetycznych. |
| Pościel/ Ręczniki (Bedding / Towels) | 5 | Program zalecany jest do suszenia większych sztuk bielizny, które po suszeniu są suche. Prześcieradła z gumką należy suszyć osobno lub razem z podobnymi, dużymi rzeczami. Przed suszeniem należy je strzepnąć. |

Proces suszenia, krok po kroku (1–7)

| Program | Max. kg* | Opis |
|--|----------|--|
| Puch/ Duże tkaniny (Down / Bulky items) | 2 | Program służy do suszenia tkanin wypełnionych puchem (poduszki, kurtek...). Większe sztuki odzieży należy suszyć osobno i w razie potrzeby użyć funkcji extra dry lub programu sterowanego czasowo. |
| Quick Pro (Quick Pro) | 4 | Program zalecany jest do mniejszej ilości ubrań, które zamierza się wysuszyć szybko i efektywnie. |
| Program sterowany czasowo (Time program) | 4 | Programu tego używa się do niedelikatnych ubrań, które są jeszcze nieco wilgotne i wymagają dokładne wysuszenia. W programie sterowanym czasowo pozostała wilgoć nie jest wykrywana automatycznie. Jeśli po zakończeniu programu pranie jest nadal wilgotne, powtórzyć program. Jeśli natomiast jest zbyt suche, a przez to pomarszczone i szorstkie w dotyku, wybrany czas suszenia był zbyt długi. Można wybrać czas trwania programu od 30 minut do 4 godzin (w etapach co 15 minut). |
| Wietrzenie (Airing) | 2 | Jest to program z wyłączoną grzałką, który nadaje się do odświeżania i wietrzenia odzieży. Można wybrać czas trwania programu od 15 minut do 4 godzin (w etapach co 15 minut). |
| Odzież sportowa (Activewear) | 3 | Programu tego używa się do ubrań z membraną oraz do ubrań sportowych wykonanych z tkanin mieszanych i oddychających. |
| Jeansy (Jeans) | 4 | Ten program jest odpowiedni do suszenia dżinsów i odzieży z wyjątkowo grubymi szwami. |
| Koszule/ Bluzki (Shirts / Blouses) | 2 | Programu tego używa się do suszenia koszul i bluzek. Poprzez regulację obrotów zapobiega się marszczeniu upranych rzeczy. |
| Antyalergiczny (Anti-Allergy) | 4 | Dzięki dłuższemu czasowi suszenia i przegrzewaniu tkaniny, temperatura suszenia się zwiększa, co zmniejsza liczbę mikroorganizmów i alergenów na ubraniach. Ten program nie jest odpowiedni do suszenia delikatnych ubrań ani do odzieży, której nie można suszyć w suszarce. |
| Wodoodporne (Waterproofing) | 2 | Program służy do aktywacji termicznej i poprawy skuteczności środka impregnującego. |
| Czyszczenie (Drum Sanitize) | 0 | Program ma na celu usuwanie zapachów i bakterii. Bęben powinien być pusty. |

1) Program testów w zakresie zgodności z rozporządzeniem Komisji (UE) nr 2019/2023 w sprawie ekoprojektu i rozporządzeniem (UE) nr 2019/2014 w zakresie etykietowania energetycznego.

* Program Bawełna ECO służy do oceny zgodności z przepisami UE dotyczącymi ekoprojektu 2023/2533.

Możesz oszczędzić energię, wypełniając domową suszarkę bębnową do maksymalnej pojemności określonej dla każdego programu.

Proces suszenia, krok po kroku (1–7)

💡 INFORMACJA!

Jeśli pranie nie zostanie odpowiednio wysuszone, użyć dodatkowych ustawień programu lub bardziej odpowiedniego programu.

💡 INFORMACJA!

Gdy drzwiczki są otwarte, nie można uruchomić żadnego programu.

KROK 5: Wybór ustawień programu

Za pomocą ustawień programu można jeszcze bardziej dostosować programy suszenia do swoich życzeń.

Wybrane ustawienia programu pozostają zapisane po zakończeniu suszenia i można je później zmienić (z wyjątkiem opóźnienia włączenia, które nie jest zapisywane po zakończeniu suszenia).

W wybranym programie dostępne są trzy ustawienia szybkiego dostępu, które można zmieniać bez konieczności wchodzenia w ustawienia program. Dotknięcie bezpośrednio na wybrane ustawienie pozwala na zmianę wyboru.

Szybki dostęp umożliwia następujące ustawienia:

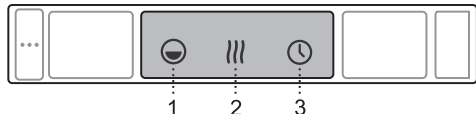

1. 🍳 Ładunek (Load)
2. ||| Poziomy wysuszenia (Dry level)
3. 🕒 Opóźniony start (Delay start)

Jeśli program nie posiada jednego z wymienionych ustawień, szybki dostęp nie będzie możliwy.

💡 INFORMACJA!

Niektóre ustawienia programu mogą nie być dostępne dla wybranego programu.

Aby sprawdzić pełny zestaw ustawień programu, należy wybrać program i przejść do jego ustawień.



Ustawienia programu należy wybrać przed naciśnięciem przycisku **Start/Pauza**. Podczas wykonywania programu suszenia zmiana ustawień nie jest możliwa.

Proces suszenia, krok po kroku (1–7)

Dostępne ustawienia programu to:

Ustawienie czasu (Set time)



Ustawienie jest możliwe tylko w programie *Wietrzenie* (Airing) i *Program czasowy* (Time program).

Można wybrać czas trwania suszenia od *Vypnutie* (Off) do 4 godzin w etapach co 15 minut lub od 30 minut do 4 godzin.

Tryby suszenia (Mode)



Można wybrać jedną z różnych metod suszenia:

-  *Domyślne* (Default),
- Niższa temperatura* (Delicate) i
- Wyższa temperatura* (Disinfection).

Czas suszenia ulega zmianie.

Ładunek (Load)



Można wybrać jedną z trzech opcji załadunku w suszarce:

- Pełny*, *Średni* i *Mały*.

Wybór rzeczywistego ładunku wpływa na szacowany (wyświetlany) czas rozpoczęcia suszenia.

Poziomy wysuszenia (Dry level)



Można wybierać dodatkowe stopnie wysuszenia odzieży (+, ++, +++).

Zmieniają się końcowy poziom wysuszenia oraz czas trwania.

Wykończenie parą (Steam finish)

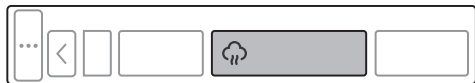

Można wybrać **Zapnutie** (On) lub **Vypnutie** (Off) suszenia parą.

Odzież zostanie poddana obróbce parą na końcu cyklu programu (dotyczy to tylko programów, które umożliwiają obróbkę parą).

Przeciw zagnieceniom (Anti crease)



Aby zapobiec gnieniu, należy wybrać funkcję **Przeciw zagnieceniom** (Anti crease) (delikatne wirowanie). Zaleca się użycie tej funkcji do prania delikatniejszych ubrań.

Wybór potwierdzić naciskając przycisk **Włączenie** (On) / **Wyłączenie** (Off) .

Można wybrać czas trwania programu przeciw zagnieceniom od 0 do 4 godzin, w etapach co 1 godzinę. Funkcja jest wykonywana po zakończeniu wybranego programu suszenia.

Proces suszenia, krok po kroku (1–7)

🕒 Opóźniony start (Delay start)



Jeśli suszenie ma się rozpocząć po określonym czasie, należy ustawić opóźnienie włączenia programu.

Można wybrać czas opóźnienia włączenia od **30 minut** do 6 godzin w etapach co 30 minut, a następnie od 6 godzin do 24 godzin w etapach co godzinę.

Nacisnąć przycisk **Start/Pauza**, aby uruchomić program. Gdy odliczanie dobiegnie końca, rozpocznie się wybrany program suszenia.

Jeśli przez 5 minut nie zostanie wykonana żadna czynność, ekran zostanie wyłączony. Naciśnięcie przycisku **Włącz/Wyłącz (On/Off)** ponownie go aktywuje. Na ekranie będzie wyświetlany czas odliczania do rozpoczęcia suszenia.

Ekran zostanie aktywowany 1 minutę przed rozpoczęciem suszenia.

Po zakończeniu odliczania na ekranie pojawi się czas suszenia.

Opóźnienie startu można **anulować** poprzez naciśnięcie **Pomiń (Skip)**, aby rozpocząć suszenie natychmiast.

Jeśli opóźnienie startu zostało już ustawione, można je przerwać, przytrzymując przycisk **Start/Pauza** przez 3 sekundy, co spowoduje powrót do początkowego wyboru.

♥ Dodawanie do ulubionych (Add to favourite)



Wybierając ustawienie **Dodawanie do ulubionych (Add to favourite)** wchodzi się do menu dodawania ulubionych programów. Wybór potwierdzić naciskając przycisk **Tak (Yes)**.

Przy wybranym programie symbol będzie podświetlony ♥. Program zostanie zapisany. Naciśnięcie przycisku **Anuluj (Cancel)** przerywa dodawanie programu do ulubionych.

Można zapisać maksymalnie 6 ulubionych programów.

• Usuwanie ulubionego programu

Jeśli wszystkie 6 miejsca są zajęte, ustawienie nowego programu nie będzie możliwe.

Aby dodać nowy program do ulubionych, należy wcześniej usunąć istniejący.

Aby usunąć program z ulubionych, należy najpierw wybrać program, który ma zostać usunięty.

Aby usunąć program z ulubionych, wybrać ustawienie **Dodawanie do ulubionych (Add to favourite)** i potwierdzić usunięcie programu, naciskając przycisk **Tak (Yes)**. Program zostanie usunięty.

Proces suszenia, krok po kroku (1–7)

KROK 6: Zamknąć drzwiczki i uruchomić proces suszenia

Zamknąć drzwiczki suszarki i nacisnąć przycisk **Start/Pauza**.

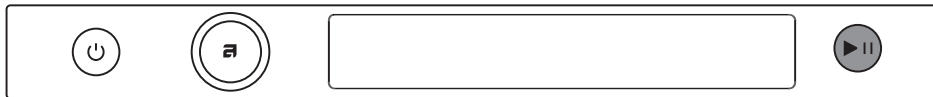

▶ Start (krótkie naciśnięcie przycisku - start/wznowienie)

|| Pauza (krótkie naciśnięcie przycisku - pauza)

Anulowanie (długie naciśnięcie przycisku (przez 3 sekundy))

Pozostały czas

W zależności od wybranego programu i wybranego obciążenia przewidywany czas suszenia będzie wyświetlany w godzinach i minutach.

Rzeczywisty czas suszenia będzie zależał od wybranego programu, ładunku, rodzaju prania, prędkości wirowania itp.

Rzeczywisty czas suszenia może być dłuższy lub krótszy niż początkowo wyświetlany.

Wstrzymywanie, zatrzymywanie lub zmiana programu

Program można tymczasowo wstrzymać, naciskając krótko przycisk **Start/Pauza**.

Aby wznowić program, należy ponownie nacisnąć przycisk **Start/Pauza**.

Program suszenia można również tymczasowo wstrzymać, poprzez otwarcie drzwiczek.

Aby wznowić program, należy zamknąć drzwi i nacisnąć przycisk **Start/Pauza**.

Chcąc zatrzymać program suszenia należy przycisnąć i przytrzymać na 3 sekundy przycisk **Start/Pauza**. Wykonywanie wybranego programu zostanie wstrzymane i rozpocznie się etap schładzania. Czas chłodzenia zależy od wybranego programu oraz temperatury w bębnie.

Dopiero po zakończeniu schładzania można wybrać nowy program i nacisnąć przycisk **Start/Pauza**.

⚠ OSTRZEŻENIE!

Końcowy cykl suszenia obejmuje fazę chłodzenia bez ogrzewania, dzięki czemu pranie po zakończeniu programu ma właściwą temperaturę i można wyjąć je z suszarki bez ryzyka chwywania gorących ubrań.

Wykonywanie programu suszenia można wstrzymać przy pomocy przycisku **Włączenie/Wyłączenie**.

Suszarka wyłączy się. Po włączeniu pralki, nacisnąć przycisk **Start/Pauza**, aby wznowić wykonywanie programu.

KROK 7: Zakończenie programu

Po zakończeniu programu suszenia na ekranie wyświetli się symbol zaznaczenia, który potwierdza pomyślne zakończenie programu.

Jeśli została wybrana opcja *Przeciw zagnieceniom (Anti-crease)*, po zakończeniu suszenia suszarka będzie działać jeszcze przez określony czas zgodnie z wybraną konfiguracją programu.

Proces suszenia, krok po kroku (1–7)

Po zakończeniu suszenia istnieje możliwość zapisania programu jako ulubionego (patrz rozdział *KROK 5: Wybór ustawień programu*).

Otworzyć drzwiczki do siebie i wyjąć pranie z suszarki.

Przełożyć filtr siatkowy w drzwiczkach (patrz rozdział *Konserwacja i czyszczenie*).

Upewnić się, że bęben suszarki jest pusty, a następnie zamknąć drzwiczki.

Po upływie 5 minut od zakończenia programu lub ostatniego włączenia wyświetlacz przejdzie w stan czuwania, aby zaoszczędzić energię (Stand by).

Wyświetlacz ponownie się zapali, gdy naciśnięty zostanie przycisk ON/Off lub otworzone zostaną drzwiczki suszarki.



GORĄCA POWIERZCHNIA!

Zatkany filtr siatkowy lub dolny filtr siatkowy może spowodować wyłączenie kompresora, co wydłuży czas suszenia. Jeśli czas suszenia zacznie się przedłużać, należy oczyścić filtry, odczekać na schłodzenie urządzenia i ponownie je uruchomić.



OSTRZEŻENIE!

Po zakończeniu procesu suszenia wyjąć kabel zasilający suszarki z gniazdka.



OSTRZEŻENIE!

Po otwarciu drzwiczek na wyświetlaczu pojawiają się komunikaty:

- o opróżnieniu pojemnika na skropliny i
- o czyszczeniu filtrów.

Ustawienia urządzenia

Dodatkowe ustawienia

W menu podstawowym należy wybrać pierwszą pozycję Dodatkowe ustawienia usługi (Additional service settings).



W każdym ustawieniu wraca się do głównego menu poprzez naciśnięcie przycisku .



BLOKADA (Lock)



To ustawienie wyłącza przyciski na ekranie, aby dzieci przypadkowo nie uruchomiły ani nie zmieniły cyklu.

Można wybrać **Włączenie (On)**  lub **Wyłączenie (Off)**  Blokad.

Gdy opcja jest włączona, suszarka automatycznie zablokuje się po 1 minucie braku aktywności. Ustawienia nie mogą być włączone ręcznie.

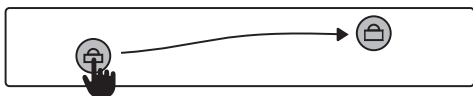



Aby ponownie użyć suszarki, należy dotknąć ekranu lub obrócić pokrętkę wyboru. Zablokowany ekran odblokowuje się przez przesunięcie lewego symbolu w stronę prawego symbolu kłódki lub naciśnięcie obu symboli jednocześnie.

Gdy Blokada (Lock) jest włączona, nie można wybrać żadnej innej funkcji.

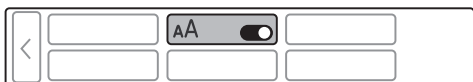
AA ŁATWY PODGLĄD (Easy View)



Łatwy podgląd zmniejsza ilość wyświetlanych informacji i zwiększa rozmiar tekstu.

Można wybrać **Włączenie (On)**  lub **Wyłączenie (Off)**  łatwego podglądu.

ŁĄCZE SUSZARKI (Dryer link)



Można wybrać **Zapnutie (On)**  lub **Vypnutie (Off)**  połączenia z suszarką.

Aby funkcja działała, ustawienie musi być włączone zarówno w pralce, jak i w suszarce.

W aplikacji ConnectLife należy nawiązać połączenie między urządzeniami. Po połączeniu pralki i suszarki, suszarka sugeruje odpowiedni program suszenia w zależności od programu, który jest aktualnie wykonywany w pralce.

📶 USTAWIENIA Wi-Fi (Wi-Fi settings)



Można wybrać **Włączenie** (On) lub **Wyłączenie** (Off) Wi-Fi.

Należy postępować zgodnie z procedurą ustawienia w rozdziale "Pierwsze ustawienia przed użyciem": „Jak włączyć wi-fi w urządzeniu?”.

Aby uzyskać informacje o statusie, należy wybrać opcję Status (Status).

🌱 STATUS ECO



Programy oznaczone pięcioma listkami mają minimalny wpływ na środowisko, ponieważ wspierają oszczędność zasobów i energii. Te programy sprzyjają ekologicznemu i oszczędnemu suszeniu.

Suszenie większej ilości tkanin podczas każdego cyklu pozwala zoptymalizować efektywność energetyczną urządzenia i obniżyć koszty. Należy regularnie czyścić filtr siatkowy.

⚙️ USTAWIENIA SYSTEMOWE (System settings)



W menu głównym należy wybrać pierwszą opcję Dodatkowe ustawienia usługi Additional service settings, a następnie przejść do Ustawień systemowych (System settings).

W Ustawieniach systemowych można skonfigurować:

🔄 Licznik cykli (Cycle Counter)



Wyświetlanie liczby wykonanych cykli.

☰ Stan urządzenia (Machine status)



W ustawieniach stanu urządzenia można przeglądać lub konfigurować dostępne opcje.

- **Przypomnienie o czyszczeniu** (Cleaning reminder)
Można wybrać **Zapnutie** (On) lub **Vypnutie** (Off) Przypomnienia o czyszczeniu. Jeśli ustawienie jest wyłączone, po zakończeniu suszenia nie będą wyświetlane powiadomienia o czyszczeniu.
- **Dezynfekcja bębna** (Drum sanitize)
Naciśnięcie skrótu wyświetli program *Dezynfekcja bębna* (Drum Sanitize), który można uruchomić.
- **Czyszczenie filtra siatkowego** (First lint filter cleaning)

Ustawienia urządzenia

Należy zeskanować kod QR, aby uzyskać instrukcje dotyczące pierwszego czyszczenia filtra siatkowego. Po zakończeniu czyszczenia należy potwierdzić wykonanie czynności, wybierając opcję "Czyszczenie" (Cleaned).

- **Czyszczenie dolnego filtra siatkowego** (Second lint filter cleaning)

Należy zeskanować kod QR, aby uzyskać instrukcje dotyczące czyszczenia dolnego filtra siatkowego. Po zakończeniu czyszczenia należy potwierdzić wykonanie czynności, wybierając opcję "Czyszczenie" (Cleaned).

- **Pojemnik na skropliny** (Condensate tank)

Należy zeskanować kod QR, aby uzyskać instrukcje dotyczące czyszczenia pojemnika na skropliny. Po zakończeniu czyszczenia należy potwierdzić wykonanie czynności, wybierając opcję "Czyszczenie" (Cleaned).

- - **Błędy** (Failure read out)

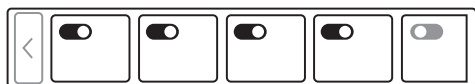

W menu odczytu błędów wyświetlane są trzy ostatnie błędy, które pokazały się użytkownikowi.

Zarządzanie programami (Program management)



W menu głównym wyświetlany jest pełny zestaw programów, które można wybrać za pomocą przycisku wyboru programu.

To ustawienie pozwala na wyświetlanie w menu głównym tylko wybranych programów.

Program można wybrać za pomocą **Włącz**  lub **Wyłącz**  wyświetlanie. Nie można wyłączyć funkcji Ulubione i Czyszczenie bębna. Przytrzymanie wybranego programu przez 3 sekundy pozwala na **dowolną zmianę kolejności programów**.

Resetowanie listy programów (Reset program list)

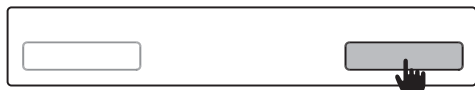

Wybór ustawienia Resetowanie listy programów (Reset program list) spowoduje usunięcie wszystkich programów ulubionych oraz kolejności, jeśli została ona zmieniona. Nie ma to wpływu na pozostałe ustawienia.

Aby potwierdzić reset, należy dotknąć przycisku (Ok). Aby anulować reset, należy dotknąć przycisku Powrót (Back).

Logotyp (Display logotype)



Wyświetlanie logotypu można włączyć za pomocą **Włącz**  lub **Wyłącz** .

Głośność dźwięku (Sound volume)

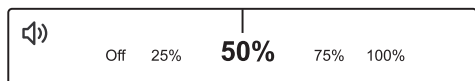

Dostępne poziomy głośności: wyłączony, 25%, 50%, 75% lub 100%.

Jasność ekranu (Display brightness)

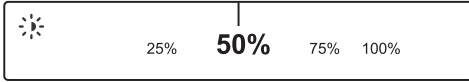

Na wyświetlaczu można ustawić **Jasność** (Brightness).

Dostępne poziomy jasności ekranu: 25%, 50%, 75% ali 100%.

Oświetlenie bębna (Drum light)



Dotykając opcji Oświetlenie bębna (Drum light) można wybrać **Włączenie** (On) lub **Wyłączenie** (Off) oświetlenie bębna.

Wybierz język (Language)



Dostępny jest wybór języków 20. Przesuwając w lewo lub w prawo przejrzeć dostępne języki.

Wykrywanie łączenia (Bundling detection)



Ustawienie to pomaga zapewnić równomierne suszenie odzieży i zapobiega konieczności ręcznego oddzielania ubrań.

Dotykając opcji Czujnik łączenia (Bundling sensor) można wybrać **Zapnutie** (On) lub **Wypnutie** (Off) funkcji.

Aby urządzenie działało prawidłowo, należy przed rozpoczęciem suszenia oczyścić wszystkie filtry.

Przyłączy wody (Water connection)



Można wybrać jedną z opcji:

"Pojemnik(Tank)" - odprowadzanie kropli do pojemnika

"Odpływ (Drain)" – odprowadzanie kropli do odpływu

Jeśli wybrano opcję " (Drain)", należy pamiętać o zainstalowaniu rury odpływowej (zobacz rozdział "Instalacja i podłączenie / Odprowadzenie kropli").

Tryb sklepowy (Shop mode)



Urządzenie symuluje wyświetlanie i działanie zwykłego cyklu w celach wizualnej prezentacji. Opcja ustawienia dostępna tylko w sklepach.

Można wybrać **Włączenie** (On) lub **Wyłączenie** (Off) Trybu demonstracyjnego.

Ustawienie potwierdzić naciskając przycisk OK (Ok). Następuje automatyczny powrót do głównego menu.

Ustawienia urządzenia

Ustawienia fabryczne (Factory reset)



Wybór Ustawień fabrycznych (Factory reset) oznacza przywrócenie ustawień fabrycznych (usunięte zostaną wszystkie własne ustawienia i ulubione programy).

Ustawienie potwierdzić naciskając przycisk (Ok).

Czyszczenie urządzenia z zewnątrz

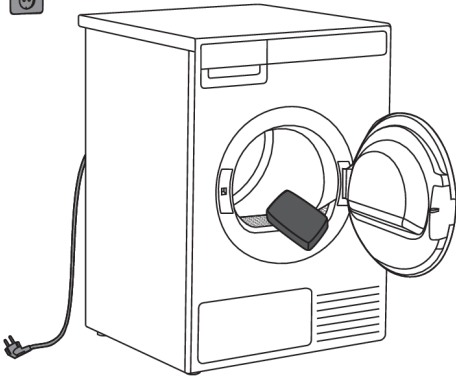

Wszystkie elementy suszarki wytrzeć do suchości miękką szmatką.

Utrzymywać w czystości i niskiej temperaturze otoczenie suszarki. Kurz, wysoka temperatura i wilgotność spowodują wydłużenie czasu suszenia.



RYZIKO PORAŻENIA PRĄDEM ELEKTRYCZNYM!

Przed przystąpieniem do czyszczenia pamiętać o wyłączeniu suszarki i odłączeniu jej z prądu (wyciągnięciu kabla zasilającego z gniazdka).



OSTRZEŻENIE!

Zewnętrzne powierzchnie urządzenia wraz z wyświetlaczem należy czyścić za pomocą miękkiej wilgotnej ściereczki i wody. **Nie stosować rozpuszczalników lub żrących środków czyszczących, które mogą uszkodzić urządzenie** (proszę postępować zgodnie z zaleceniami i ostrzeżeniami producentów środków czyszczących).

Specjalne uwagi dotyczące czyszczenia

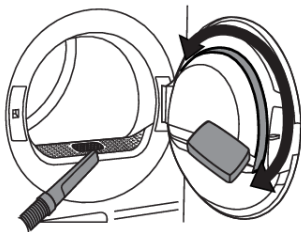

W razie potrzeby należy oczyścić obudowę filtra siatkowego oraz otwór, do którego jest on wkładany.

W razie konieczności przeczyścić także uszczelkę drzwiczek.

Konserwacja i czyszczenie

Czyszczenie filtra siatkowego

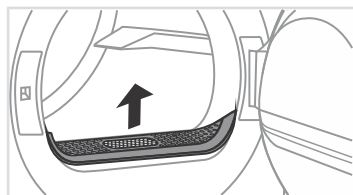

1 Wysunąć należy filtr siatkowy.

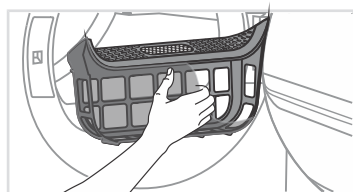

2 Należy ostrożnie usunąć włókna i nitki z filtra siatkowego ręką lub za pomocą odkurzacza.

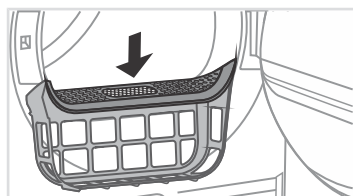

3 Wsunąć filtr siatkowy.

INFORMACJA!

Należy się upewnić, że filtr siatkowy jest prawidłowo włożony.

INFORMACJA!

Po każdym cyklu suszenia przeczyścić filtr siatkowy.

INFORMACJA!

Nigdy nie uruchamiać urządzenia bez filtra siatkowego lub gdy jest on uszkodzony.

Czyszczenie dolnego filtra siatkowego

💡 INFORMACJA!

Nie należy dotykać wewnętrznych metalowych części wymiennika ciepła gołymi rękami. Zagrożenie skażeniem przez ostre części. Podczas czyszczenia wymiennika ciepła należy używać odpowiednich rękawic ochronnych.

💡 INFORMACJA!

Nieprawidłowe czyszczenie metalowych paneli wymiennika ciepła może trwale zniszczyć suszarkę do bielizny. Metalowych paneli nie należy przyciskać twardymi przedmiotami, jak na przykład plastikową rurą odkurzacza.

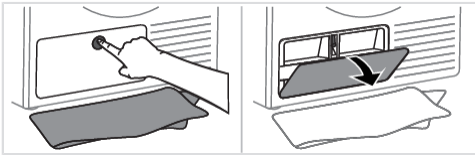

1 W czasie czyszczenia może dojść do rozlania wody, dlatego zaleca się położenie szmatki, która dobrze wchłania wodę.

Należy nacisnąć środkową część pokrywy, aby otworzyć pokrywę zewnętrzną.

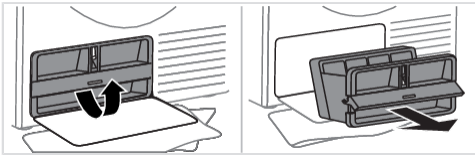

2 Łapać za uchwyt obudowy dolnego filtra siatkowego i obrócić go do góry.

Za pomocą uchwytu wyjąć dolny filtr siatkowy. Aby ułatwić usunięcie, należy pociągnąć dolny filtr siatkowy w swoją stronę i lekko go przechylić.

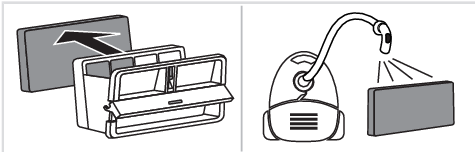

3 Piankową część dolnego filtra siatkowego należy wyciągnąć z obudowy. Można go oczyścić odkurzaczem z nasadką z miękką szczotką.

Jeśli piankowy filtr jest wilgotny, należy go wysuszyć przed odkurzeniem.

💡 INFORMACJA!

Nie płucz filtra piankowego pod wodą, aby uniknąć przedostania się mikroplastiku do wód gruntowych!

💡 INFORMACJA!

Dolny filtr siatkowy, piankowy filtr i obudowę z siatką należy czyścić po każdym 10. cyklu suszenia lub w razie potrzeby. Jeśli urządzenie jest wyposażone w system samooczyszczania, czyszczenie należy przeprowadzić po każdym 30. cyklu lub w razie potrzeby.

Konserwacja i czyszczenie

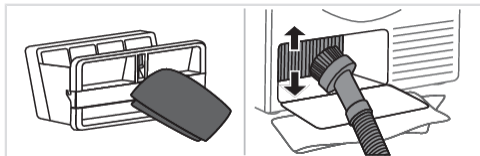

4 Z filtra siatkowego ostrożnie usunąć pozostałości włókien i nitek, a obudowę dolnego filtra siatkowego przetrzeć miękką ściereczką.

Podczas automatycznego czyszczenia siatki obudowy dolnego filtra (dostępne tylko w niektórych modelach), po wyjęciu filtra mogą pozostać na podłodze krople wody, dlatego zaleca się rozłożenie ściereczki.

Jeśli lamele wymiennika ciepła są pokryte kurzem i brudem, można je oczyścić za pomocą odkurzacza z nasadką z miękką szczotką.

⚠ OSTRZEŻENIE!

Bez przyciskania, należy delikatnie przesunąć szczotkę odkurzacza tylko w kierunku ułożenia paneli, od góry w dół. Zbyt duży ucisk na panele może spowodować ich uszkodzenie lub odkształcić metalowe panele wymiennika ciepła.

💡 INFORMACJA!

W dolnej części węża znajduje się siatka filtracyjna i pianka filtracyjna, których należy dokładnie przeczyścić.

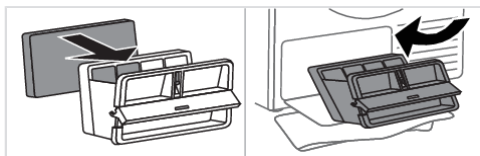

5 Ponownie zamontować piankowy filtr i obudowę dolnego filtra siatkowego.

Dolny filtr siatkowy należy przechylić i, trzymając uchwyt, włożyć go pod lekkim kątem z powrotem do suszarki.

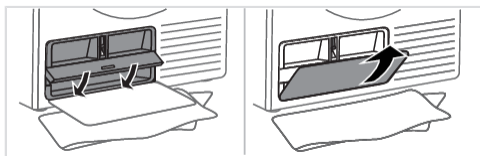

6 Zamknąć uchwyt i zewnętrzną pokrywę.

💡 INFORMACJA!

Filtr pompy ciepła powinien być prawidłowo zainstalowany, ponieważ może dojść do zatkania wymiennika ciepła, znajdującego się wewnątrz pompy ciepła.

⚠ OSTRZEŻENIE!

Niedostateczne czyszczenie filtrów w suszarce może skutkować słabszą efektywnością suszenia, wyższym zużyciem energii, przegrzewaniem urządzenia oraz zwiększonym ryzykiem pożaru i awarii mechanicznych. Regularne czyszczenie filtrów zapewni optymalne działanie urządzenia, krótszy czas suszenia i minimalne zużycie energii.

Opróżnianie zbiornika skropliny

💡 INFORMACJA!

Po każdym cyklu czyszczenia opróżnić zbiornik na skropliny.

Gdy zbiornik na skropliny przepelni się, wykonywanie programu suszenia zostanie automatycznie wstrzymane.

Na wyświetlaczu pojawi się ostrzeżenie informujące o tym, że zbiornik kondensatu wymaga opróżnienia.

Jeśli ustawione jest odprowadzanie skropliny do odpływu, to ostrzeżenie nie zostanie wyświetlone.

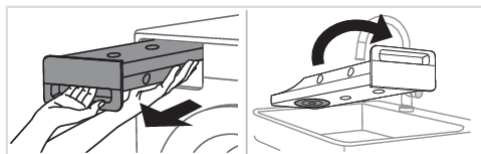

1 Wyciągnąć zbiornik na skropliny z suszarki (, jak pokazano to na rysunku przy użyciu obu rąk), a następnie przewrócić go nad umywalką, zlewem lub podobnym naczyniem do góry nogami.

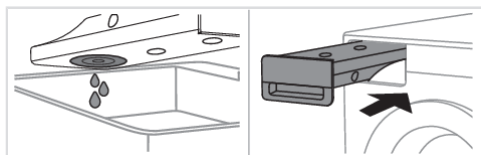

2 Spuścić wodę przez otwór do spuszczenia skropliny.

Ponownie założyć zbiornik skroplonej wody w obudowie suszarki.

💡 INFORMACJA!

Woda pochodząca ze zbiornika na skropliny nie nadaje się do picia. Po dokładnym przefiltrowaniu można ją wykorzystać do prasowania.

⚠️ OSTRZEŻENIE!

Do zbiornika na skropliny nigdy nie dodawać żadnych substancji chemicznych lub zapachowych.

💡 INFORMACJA!

Zbiornika na skropliny nie trzeba opróżniać, jeżeli wąż odprowadzający skropliny został poprowadzony bezpośrednio do zlewu lub odpływu w podłodze (patrz rozdział *Instalacja i podłączenie*).

💡 INFORMACJA!

Jeśli suszarka ma być na zimę przeniesiona do nieogrzewanego pomieszczenia lub w nim przechowywana, niezbędne jest opróżnienie w pierwszym rzędzie zbiornika ze skroploną wodą.

Błędy: co zrobić?

Zakłócenia pochodzące ze środowiska (np. sieci energetycznej) mogą powodować sygnalizowanie różnych błędów (patrz tabela usterek). W takim przypadku:

- Wyłączyć urządzenie, odczekać 1 minutę, ponownie włączyć urządzenie i powtórzyć program suszenia.
- Jeśli błąd się utrzymuje, należy skontaktować się z autoryzowanym serwisem.
- Większość **problemów** związanych z obsługą urządzenia użytkownik będzie w stanie rozwiązać samemu (patrz tabela usterek poniżej).
- **Naprawy** może wykonywać wyłącznie odpowiednio przeszkolona osoba.
- Naprawy lub roszczenia gwarancyjne wynikające z nieprawidłowego podłączenia lub eksploatacji suszarki nie są objęte gwarancją. Koszty naprawy pokrywa w takich przypadkach użytkownik.

INFORMACJA!

Gwarancją nie są objęte błędy lub usterki spowodowane zakłóceniami pochodzącymi z otoczenia (wyładowaniami atmosferycznymi, awariami sieci elektrycznej, klęskami żywiołowymi, itp.).

Poniżej znajdują się wszystkie błędy, które użytkownik może zobaczyć w interfejsie użytkownika.

| Problem/ Błąd (Error) | Przyczyna | Co zrobić? |
|---|--|--|
| Urządzenie nie uruchamia się. | Główny wyłącznik nie został włączony. | Sprawdzić, czy główny wyłącznik jest włączony. |
| | W gniazdku elektrycznym nie ma napięcia. | Sprawdzić bezpiecznik. Sprawdzić, czy wtyczka kabla zasilającego została prawidłowo włożona do gniazdka elektrycznego. |
| W gniazdku jest napięcie, ale bęben się nie obraca i urządzenie nie działa. Suszarka nie działa. | Program nie został uruchomiony zgodnie z instrukcją. | Ponownie zapoznać się z instrukcją obsługi. |
| | Drzwi mogą być otwarte. | Sprawdzić, czy drzwiczki zostały prawidłowo zamknięte. |
| | Zbiornik skroplin jest pełny (dotyczy wyłącznie suszarki kondensacyjnej i suszarki z pompą ciepła) (Heat pump)). | Opróżnić zbiornik skroplin (patrz rozdział <i>Konserwacja i czyszczenie</i>) (dotyczy wyłącznie suszarki kondensacyjnej i suszarki z pompą ciepła) (Heat pump)). |
| W czasie wykonywania programu urządzenie całkowicie przestaje całkowicie działać. | Opóźniony start może być aktywowany. | Aby anulować opcję opróżnionego uruchomienia, nacisnąć przycisk Pomiń (Skip). |
| | Filtr siatkowy jest zatkany, dlatego rośnie temperatura w suszarce, co może skutkować przegrzaniem się i w efekcie wyłączeniem suszarki. | Przeczyścić filtr siatkowy (patrz rozdział <i>Konserwacja i czyszczenie</i>). Odczekać aż urządzenie ostygnie i uruchomić je ponownie. Jeśli suszarka nie uruchomi się, wezwać serwisanta. |

| Problem/ Błąd (Error) | Przyczyna | Co zrobić? |
|---|--|---|
| Pojawiają się odgłosy lekkiego uderzania. | Jeśli suszarka nie była przez dłuższy czas używana, elementy, na których była oparta, były przez cały czas obciążone w tych samych punktach, powodując tymczasowe zniekształcenia. | Odgłosy znikną bez konieczności podejmowania żadnej interwencji. |
| W czasie suszenia następuje samoczynne otwarcie się drzwiczek. | Nadmierne obciążenie drzwiczek (za dużo prania w bębnie). | Zmniejszyć ilość prania. |
| Nierównomiernie wysuszone pranie. | Pranie różnego typu i grubości, nadmierna ilość prania. | Sprawdzić należy, czy bielizna została dobrze posegregowana ze względu na rodzaj, grubość i ilość bielizny, w zależności od wybranego programu. |
| Pranie nie jest wysuszone lub suszenie trwa zbyt długo. | Filtr nie został przeczyszczony. | Przeczyścić filtry (patrz rozdział <i>Konserwacja i czyszczenie</i>). |
| | Suszarka została umieszczona w zamkniętym, zbyt zimnym lub zbyt małym pomieszczeniu, przez co dochodzi do nadmiernego rozgrzania powietrza. | Sprawdzić, czy do suszarki dociera odpowiednia ilość świeżego powietrza, np. otworzyć drzwi i/lub okno. Sprawdzić, czy temperatura w pomieszczeniu, w którym zainstalowana jest suszarka, nie jest za wysoka lub za niska. |
| | Pranie nie zostało wystarczająco wykręcone lub odwirowane. | Jeśli po zakończeniu cyklu suszenia pranie jest wciąż mokre, powtórzyć suszenie wybierając odpowiedni program suszenia (po wymianie filtrów). |
| | Ilość prania suszonego w suszarce jest zbyt duża lub niewystarczająca. | Użyć odpowiedniego programu lub funkcji dodatkowych. |
| | Splątane pranie (jak np. pościel) zbija się w duże kule. | Przed suszeniem zamknąć guziki lub ekspresy w praniu. Wybrać odpowiedni program (np. Pościel). Po zakończeniu procesu suszenia zruszyć pranie i wybrać dodatkowy program suszenia (np. Program czasowy). |

Wyświetlacz usterek

Jeśli w trakcie wykonywania programu dochodzi do usterki, na wyświetlaczu pojawia się odpowiedni komunikat o błędzie Błąd (Error) X. Po dłuższym naciśnięciu przycisku (Ok) na wyświetlaczu pojawi się opis błędu. Wyłączyć, a następnie ponownie włączyć urządzenie.

Błędy: co zrobić?

Na wyświetlaczu mogą pojawiać się następujące błędy (w zależności od modelu):

| Problem/ Błąd (Error) | Komunikat o błędzie na wyświetlaczu | Co zrobić? |
|--------------------------|--|---|
| E0 | Awaria panelu sterowania. | Awaria panelu sterowania. Skontaktować się z serwisem. |
| E1.1, E1.2, E1.3 | Usterka termistora. | Awaria czujnika temperatury. Skontaktować się z serwisem. |
| E2 | Błąd komunikacji. | Błąd komunikacji. Skontaktować się z serwisem. |
| E3 | Awaria pompy. | Awaria pompy pompującej skropliny do zbiornika na skropliny. Skontaktować się z serwisem. |
| E6 | Awaria przekaźnika. | Awaria panelu sterowania. Skontaktować się z serwisem. |
| E7 | Awaria drzwiczek. | Awaria panelu sterowania. Skontaktować się z serwisem. |
| E8 | Awaria przycisku. | Awaria panelu sterowania. Skontaktować się z serwisem. |
| E9 | PB/UI oprogramowanie nie jest kompatybilne. | Skontaktować się z serwisem. |
| E11 | Błąd komunikacji z silnikiem BLDC. | Skontaktować się z serwisem. |

INFORMACJE przed, w czasie i po zakończeniu programu (w zależności od modelu):

| Komunikat o błędzie na wyświetlaczu | Co zrobić? |
|--|--|
| Przed uruchomieniem proszę zamknąć drzwiczki. | Przed uruchomieniem lub wznowieniem wykonywania programu zamknąć drzwiczki suszarki. |
| Wskutek przerwy w zasilaniu cykl został przerwany. Proszę wznowić go. | Nacisnąć przycisk Start/Pauza , aby kontynuować cykl. |
| Przed kontynuacją cyklu należy opróżnić pojemnik na skropliny. | Patrz rozdział <i>Konserwacja i czyszczenie</i> . |
| Przeczyścić filtr siatkowy. | Patrz rozdział <i>Konserwacja i czyszczenie</i> . |
| Wyczyścić dolny filtr siatkowy. | Patrz rozdział <i>Konserwacja i czyszczenie</i> . |
| Opróżnić zbiornik na skropliny i wyczyścić filtr siatkowy. | Patrz rozdział <i>Konserwacja i czyszczenie</i> . |

| Komunikat o błędzie na wyświetlaczu | Co zrobić? |
|---|--|
| Blokada włączona. Zablokowany ekran odblokowuje się przez przesunięcie lewego symbolu w stronę prawego symbolu kłódki lub naciśnięcie obu symboli jednocześnie. | Patrz rozdział <i>Dodatkowe ustawienia</i> . |
| Należy wyczyścić bęben. | Włączyć program <i>Dezynfek. bębna</i> . Bęben powinien być pusty. |

Dźwięki

INFORMACJA!

W początkowej fazie suszenia bądź w trakcie suszenia sprężarka i pompa powodują hałas, który nie wpływa na działanie suszarki bębnowej.

Dźwięk buczenia: dźwięk sprężarki; natężenie dźwięku zależy od programu i fazy suszenia.

Dźwięk brzęczenia: od czasu do czasu włącza się wentylacja sprężarki.

Dźwięk czerpania: pompa pompuje skropliny do zbiornika na skropliny.

Dźwięk kliknięcia: rozpoczęcie automatycznego czyszczenia wymiennika ciepła (sprężarki).

Odgłos szmerzącej wody: można usłyszeć w czasie automatycznego czyszczenia.

Dźwięk bębnienia: w trakcie suszenia, jeżeli bielizna posiada twarde elementy (guziki, suwaki ...).

Przed wezwaniem serwisanta

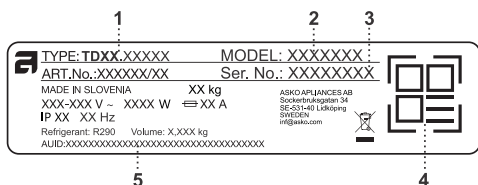
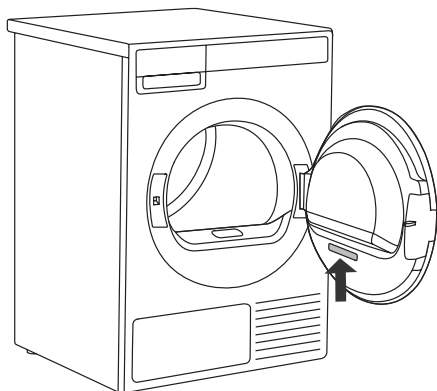

Sprawdzić w rozdziale *Błędy: co zrobić?* i *Konserwacja i czyszczenie*, czy nie da się rozwiązać problemu samemu.

Kontaktując się z punktem serwisowym proszę podać model (2), typ (1) i numer seryjny (3) suszarki.

Model, typ i numer seryjny są podane na tabliczce znamionowej umieszczonej wewnątrz drzwiczek suszarki.

Kod QR i AUID można również znaleźć na tabliczce znamionowej.

- 1 - Typ urządzenia
- 2 - Identyfikator modelu
- 3 - Numer seryjny urządzenia
- 4 - QR kod
- 5 - AUID kod

💡 INFORMACJA!

Funkcjonalne części zamienne do suszarki marki ASKO są dostępne przez 15 lat od zakupu. W tym czasie dostępne będą oryginalne części zamienne, które zapewniają prawidłowe działanie urządzenia.

Lista części zamiennych oraz wskazówki dotyczące napraw zgodnie z obowiązującą dyrektywą ekoprojektu są dostępne po zeskanowaniu kodu QR umieszczonego na wewnętrznej stronie drzwiczek suszarki.

Lub na stronie internetowej: <https://auid.connectlife.io>

💡 INFORMACJA!

Wszelkie usterki należy zgłaszać do lokalnego centrum obsługi telefonicznej lub na stronie internetowej; dane kontaktowe znajdują się w załączonej gwarancji. Dane kontaktowe autoryzowanych punktów serwisowych można znaleźć w gwarancji dołączonej do urządzenia oraz na stronie internetowej po zeskanowaniu kodu QR znajdującego się na tabliczce znamionowej (patrz rozdział *Serwisowanie*).

INFORMACJA!

Niektóre z prostych usterek opisanych w rozdziale *Błędy: co zrobić?* mogą być usunięte przez użytkownika, zgodnie z instrukcją, bez ryzyka dla własnego bezpieczeństwa i bez wpływu na warunki gwarancji.

OSTRZEŻENIE!

W razie awarii używać wyłącznie części zamiennych zatwierdzonych przez autoryzowanych producentów.

OSTRZEŻENIE!

Naprawy lub roszczenia gwarancyjne wynikające z nieprawidłowego podłączenia lub eksploatacji suszarki nie są objęte gwarancją. Koszty naprawy pokrywa w takich przypadkach użytkownik.

Dane techniczne

| Dane techniczne | |
|-----------------------------|--|
| Wysokość | 850 mm |
| Szerokość | 595 mm |
| Głębokość | 746 mm |
| Objętość bębna | 145 l |
| Maksymalny ładunek suszarki | 11 kg |
| Moc znamionowa | Patrz tabliczka znamionowa. |
| Materiał bębna | Stal nierdzewna |
| Materiał obudowy | Blacha ocynkowana ogniowo i malowana proszkowo lub ze stali nierdzewnej. |
| Typ czynnika chłodniczego | R290 |

Połączenie z bazą danych EU EPREL

Od 1 marca 2021 r. informacje dotyczące etykietowania energetycznego i wymogów dotyczących ekoprojektu dostępne są w bazie danych produktów EU EPREL.

Koda QR, która znajduje się na etykiecie energetycznej dołączonej do urządzenia, zawiera link do strony internetowej, na której można zarejestrować urządzenie w bazie danych EU EPREL. Informacje dotyczące działania produktu znajdują się również w bazie danych EU EPREL dostępnej na stronie internetowej <https://eprel.ec.europa.eu> na której należy podać model oraz numer produktu. Dane te znajdują się na tabliczce znamionowej urządzenia. Dokładniejsze informacje o etykiecie energetycznej można znaleźć na stronie internetowej www.theenergylabel.eu.

Etykiety energetyczną, instrukcję obsługi oraz inne dokumenty dołączone do urządzenia należy zachować do ewentualnego wykorzystania w przyszłości.

Powiadomienie o licencji na czcionkę

Produkt ten zawiera czcionkę Noto Sans, która jest autoryzowana na mocy otwartej licencji na czcionki SIL, wersja 1.1.

Pełny tekst licencji dostępny jest pod adresem: <https://openfontlicense.org>

Czcionka Noto Sans jest czcionką open-source opracowaną przez Google, której można używać, modyfikować i rozpowszechniać na warunkach licencji SIL Open Font License.

| Typ urządzenia radiowego | |
|-------------------------------------|---|
| (w zależności od modelu) | HL3215STG, HLW3215-TG, HLW3215-TG01 |
| Wi-Fi | |
| Zakres częstotliwości pracy | 2.4000 GHz – 2.4835 GHz |
| Maksymalna moc wyjściowa | ≤10 dBm/MHz (EIRP) (Antenna gain <10 dBi) |
| Maksymalny zysk energetyczny anteny | Zysk: 0 dBi |
| Bluetooth | |
| Zakres częstotliwości pracy | 2.400 GHz – 2.4835 GHz |
| Moc fali nośnej | 6 dBm (≤ 10 dBm) |
| Typ emisji | F1D |

Deklaracja zgodności

Firma oświadcza, że urządzenie z tą funkcją **ConnectLife** jest zgodne z zasadniczymi wymaganiami i innymi właściwymi postanowieniami Dyrektywy 2014/53/UE. Szczegółową Deklarację Zgodności znajdziesz pod adresem internetowym <https://auid.connectlife.io> na stronie swojego urządzenia wśród dokumentów dodatkowych.

Wymagania i zalecenia dotyczące sieci Wi-Fi

1. Punkt dostępowy i zasięg

- Korzystaj ze standardowej sieci **Wi-Fi 2,4 GHz IEEE 802.11b/g/n**,
- korzystaj ze **stabilnego routera lub punktu dostępowego** o odpowiedniej sile sygnału (co najmniej **-60 dBm**) w miejscu instalacji urządzenia,
- unikaj nadmiernego nakładania się kanałów; używaj niepokrywających się kanałów 2,4 GHz (1, 6 lub 11) oraz szerokości kanału 20 MHz.
- wydajność sieci Wi-Fi musi być odpowiednio dobrana w przypadku jednoczesnego korzystania z wielu urządzeń.

2. Bezpieczeństwo i szyfrowanie

- Sieć musi korzystać z **WPA2-PSK (AES)** lub szyfrowania WPA/WPA2,
- otwarte (nieszyfrowane) sieci nie są obsługiwane,
- podczas **początkowej konfiguracji urządzenie i urządzenie mobilne muszą być połączone z tym samym SSID**,
- do działania funkcji zdalnych wymagane jest stałe połączenie z Internetem.

3. Nieobsługiwane typy sieci

- Sieci z **portalami dostępowymi** (stronami logowania w przeglądarce) lub publiczne sieci Wi-Fi (hotelowe, hotspoty dla gości itp.),
- sieci wymagające **serwerów proxy lub tuneli VPN**,
- sieci ze ścisłym filtrowaniem adresów MAC (chyba że adres MAC urządzenia został ręcznie dodany do listy dozwolonych),

Dane techniczne

- sieci z polityką kontroli dostępu typu „domyślnie odrzuć” na poziomie klienta (chyba że urządzenie zostało ręcznie dopuszczone).

Tabela typowego zużycia

W tabeli podane zostały wartości czasu suszenia i zużycia energii elektrycznej dla testowego suszenia białej bielizny przy różnych wartościach obrotów końcowego odwirowywania bielizny w pralce.

Do podanych poniżej wartości zużycia zastosowanie mają następujące wymagania:

| | |
|---------------------------------|----------------------|
| Temperatura powietrza wlotowego | temperatura pokojowa |
| Wilgotność powietrza wlotowego | 50–60% |
| Temperatura suszenia | Normalne |

| Program | Pojemność znamionowa (kg) | Końcowa zawartość wilgoci w odzieży (%) | Czas trwania programu (h:min) | Zużycie energii elektrycznej (kWh/cykl) | Poziom emisji hałasu akustycznego (dB) |
|---|---------------------------|---|-------------------------------|---|--|
| Bawełna ECO (Eco cotton) * | 11 | 0 ± 3 | 03:18 | 1,95 | 61 |
| | 5,5 | | 01:50 | 1,02 | |
| | 8 | | 02:02 | 1,14 | |
| Bawełna do szafy (Storage Dry cotton) | 11 | -2 | 03:06 | 2,00 | |
| | 8 | | 02:25 | 1,35 | |
| | 5,5 | | 01:53 | 1,00 | |
| Bawełna sucha do prasowania (Iron Dry cotton) | 11 | 12 ± 4 | 02:20 | 1,41 | |
| | 8 | | 01:30 | 0,81 | |
| | 5,5 | | 01:13 | 0,62 | |
| Syntetyki (Synthetic) | 4 | 2 ± 3 | 00:58 | 0,48 | |
| Delikatne (Delicates) | 1 | 0 | 00:46 | 0,34 | |
| Pranie mieszane (Mixed laundry) | 4 | -2 | 01:40 | 0,87 | |

* Program Bawełna Eco jest odpowiedni do suszenia mokrego prania bawełnianego i służy do oceny zgodności z przepisami UE dotyczącymi ekoprojektu.

Program Bawełna Eco jest najbardziej wydajnym pod względem zużycia energii programem do suszenia mokrego prania bawełnianego.

Wszystkie wartości w tabeli podano dla cyklu suszenia.

Wartości podane dla wszystkich programów za wyjątkiem programu Bawełna Eco mają charakter wyłącznie informacyjny.

Tabela typowego zużycia

INFORMACJA!

Możesz oszczędzić energię, zapelniając domową suszarkę bębnową do maksymalnej pojemności określonej dla każdego programu.

INFORMACJA!

Ze względu na różne rodzaje i ilości prania, wahania zasilania elektrycznego oraz temperaturę i wilgotność otoczenia, wartości zmierzone u użytkownika końcowego mogą się różnić od podanych w tabeli.



Opakowanie zostało wykonane z materiałów przyjaznych dla środowiska, które można przetwarzać, utylizować lub zniszczyć bez narażania środowiska na niebezpieczeństwa. W tym celu materiały opakowaniowe zostały odpowiednio oznaczone.

Umieszczenie tego symbolu na produkcie lub jego opakowaniu oznacza, że produktu nie powinno się traktować jak normalnych odpadów domowych. Produkt należy oddać do przetworzenia do autoryzowanego punktu zbiórki odpadów elektrycznych i elektronicznych. Prawidłowa utylizacja produktu pozwoli zapobiec niekorzystnym wpływom na środowisko i zdrowie ludzi, które mogłyby mieć miejsce w przypadku nieprawidłowej utylizacji produktu. Aby uzyskać szczegółowe informacje na temat utylizacji lub przetwarzania produktu, proszę skontaktować się z właściwym organem samorządu lokalnego odpowiedzialnym za zarządzanie odpadami, zakładem utylizacji odpadów lub punktem sprzedaży, gdzie produkt został zakupiony.



www.asko.com



932189-a7



Zastrzegamy sobie prawo do wprowadzania zmian.